



**Завод За Изградњу Града**

Јавно предузеће Завод за изградњу града Нови Сад

Стевана Бранковског 3  
21000 Нови Сад  
Република Србија

Тел: 021 488 91 00  
Факс: 021 488 93.42  
<http://www.zign.rs>

## **КОНКУРСНА ДОКУМЕНТАЦИЈА** **- ОТВОРЕНИ ПОСТУПАК -**

**НАБАВКА И УГРАДЊА ОПРЕМЕ И ПОДЛОГЕ ЗА ДЕЧИЈА ИГРАЛИШТА  
НА ТЕРИТОРИЈИ ГРАДА НОВОГ САДА**

**Редни број јавне набавке: 1.1.11**

**Август, 2014 године**

# САДРЖАЈ

○ ОПШТИ ПОДАЦИ О ЈАВНОЈ НАБАВЦИ .....	3
○ ПОДАЦИ О ПРЕДМЕТУ ЈАВНЕ НАБАВКЕ .....	4
○ УПУТСТВО ПОНУЂАЧИМА КАКО ДА САЧИНЕ ПОНУДУ.....	5
○ УСЛОВИ ЗА УЧЕШЋЕ У ПОСТУПКУ ЈАВНЕ НАБАВКЕ ИЗ ЧЛ. 75. И 76. ЗАКОНА О ЈАВНИМ НАБАВКАМА И УПУТСТВО КАКО СЕ ДОКАЗУЈЕ ИСПУЊЕНОСТ ТИХ УСЛОВА .....	15
○ СПИСАК НАЈВАЖНИЈИХ ИСПОРУЧЕНИХ ДОБАРА (РЕФЕРЕНЦ ЛИСТА ПОНУЂАЧА) (образац 1) .....	19
○ ПОТВРДА ЗА РЕФЕРЕНЦЕ ЗА ПОНУЂАЧА (образац 2) .....	20
○ ОБРАЗАЦ СТРУКТУРЕ ЦЕНЕ (образац 3) .....	21
○ ОБРАЗАЦ ТРОШКОВА ПРИПРЕМЕ ПОНУДЕ (образац 4).....	26
○ ОБРАЗАЦ ИЗЈАВЕ О НЕЗАВИСНОЈ ПОНУДИ (образац 5).....	27
○ ОБРАЗАЦ ИЗЈАВЕ ПОНУЂАЧА ДА ЈЕ ПОШТОВАО ОБАВЕЗЕ КОЈЕ ПРОИЗИЛАЗЕ ИЗ ВАЖЕЋИХ ПРОПИСА О ЗАШТИТИ НА РАДУ, ЗАПОШЉАВАЊУ И УСЛОВИМА РАДА, ЗАШТИТИ ЖИВОТНЕ СРЕДИНЕ (образац 6) .....	28
○ ОБРАЗАЦ СИТУАЦИЈЕ (образац 7) .....	29
○ МОДЕЛ УГОВОРА .....	31
○ ОБРАЗАЦ ПОНУДЕ (образац 8) .....	35
○ МЕНИЧНО ПИСМО – ОВЛАШЋЕЊЕ ЗА КОРИСНИКА БЛАНКО, СОЛО-МЕНИЦЕ (образац 9).....	38
○ ПОТВРДА О ПРИЈЕМУ МЕНИЦЕ(образац 10) .....	39
○ ПРЕДРАЧУН .....	40
○ ИЗВОД ИЗ ТЕХНИЧКЕ ДОКУМЕНТАЦИЈЕ .....	48
	УКУПНО 77

## ОПШТИ ПОДАЦИ О ЈАВНОЈ НАБАВЦИ

**Назив, адреса и интернет страница наручиоца:**

Јавно предузеће "Завод за изградњу Града" у Новом Саду  
21000 Нови Сад, Улица Стевана Брановачког бр. 3  
<http://www.zigns.rs>

**Врста поступка јавне набавке:**

Отворени поступак

**Предмет јавне набавке:**

Набавка добара

**Поступак јавне набавке се спроводи ради закључења уговора о јавној набавци**

**Лица за контакт:**

Биљана Божанић и Јасмина Обрадовић (тел.: 021/4889-100, факс: 021/4889-164)

## ПОДАЦИ О ПРЕДМЕТУ ЈАВНЕ НАБАВКЕ

### Предмет јавне набавке:

Набавка и уградња опреме и подлоге за дечија игралишта на територији Града Новог Сада

Игралишта у комплексима ПУ не постоје, те је одабир приоритетних локација извршен преваходно по критеријуму степена потреба и бројности деце у комплексима ПУ. Игралишта се налазе на атрактивним локацијама града, у установама са великим бројем деце, у двориштима комплекса ПУ, где у близини нема сличних садржаја за игру деце. Опредељен је концепт по ком се дечија игралишта постављају у комплексима основних школа, сразмерно узрасту деце.

Набавка и уградња опреме и подлоге за дечија игралишта на територији града Новог Сада биће извршена на следећим микролокацијама:

Локација 1: Комплекс Дечије игралиште ОШ „Прва Војвођанска бригада“ у Ул. Сељачких буна

Локација 2: Комплекс Дечије игралиште ПУ вртић „Лептирић“ у Ул. Браће Кркљуш

Локација 3: Комплекс Дечије игралиште ПУ вртић „Маслачак“ у Ул. Бул.Народног фронта

Локација 4: Комплекс Дечије игралиште ПУ вртић „Звончица“ у Ул. Саве Ковачевића

Назив и ознака из општег речника набавки:

37535200 опрема за дечија игралишта

45236210 радови на површинском слоју за дечија игралишта

## УПУТСТВО ПОНУЂАЧИМА КАКО ДА САЧИНЕ ПОНУДУ

### 1. ПОДАЦИ О ЈЕЗИКУ НА КОМЕ ПОНУДА МОРА БИТИ САСТАВЉЕНА

- 1.1. Понуда и докази који се подносе уз понуду морају бити састављени на српском језику. Уколико је одређени документ на страном језику, понуђач је дужан да поред документа на страном језику достави и превод тог документа на српски језик, који је оверен од стране овлашћеног судског тумача.
- 1.2. Сертификати, фабрички атести и остала техничка и проспектна документација могу бити на енглеском, француском или немачком језику.
- 1.3. Поступак се води на српском језику.

### 2. ПОСЕБНИ ЗАХТЕВИ У ПОГЛЕДУ НАЧИНА САЧИЊАВАЊА ПОНУДЕ И ПОПУЊАВАЊА ОБРАЗАЦА

- 2.1. Понуђач подноси понуду у затвореној коверти или кутији, затворену на начин да се приликом отварања понуда може са сигурношћу утврдити да се први пут отвара. На предњој страни коверте (кутије) уписати: „**НЕ ОТВАРАТИ – ПОНУДА** за јавну набавку: **Набавка и уградња опреме и подлоге за дечија игралишта на територији Града Новог Сада, ЈН бр. 1.1.11**". Понуда се подноси поштом или лично на адресу: Јавно предузеће "Завод за изградњу Града" у Новом Саду, 21000 Нови Сад, Ул. Стевана Брановачког бр. 3. Понуђач је дужан на коверти или кутији да назначи назив понуђача, адресу и телефон, као и име и презиме овлашћеног лица за контакт. **У случају да понуду подноси група понуђача, на коверти је потребно назначити да се ради о групи понуђача и навести називе и адресу свих учесника у заједничкој понуди.**
- 2.2. Конкурсна документација не подлеже самоиницијативним променама од стране понуђача. Понуда понуђача који самоиницијативно промени садржај конкурсне документације, биће одбијена.
- 2.3. Понуђачима се препоручује да обиђу предметну локацију, прегледају терен и сакупе све податке о локалним приликама и проуче све услове под којима треба да се изврши предметна набавка. Трошкове посете сноси понуђач.
- 2.4. Уколико понуђач начини грешку у попуњавању, дужан је да исту **превуче оловком (да се види и садржај грешке) и правилно попуни**, а место начињене грешке парафира и овери печатом.
- 2.5. Уколико понуду подноси понуђач који наступа самостално, обрасце оверава и потписује одговорно лице понуђача;
- 2.6. Уколико понуду подноси понуђач који наступа са подизвођачем, обрасце оверава и потписује одговорно лице понуђача, осим ако није другачије наведено у самом обрасцу;
- 2.7. Уколико понуду подноси група понуђача, обрасце оверава и потписује одговорно лице члана групе понуђача који ће бити носилац посла, односно који ће поднети понуду и који ће заступати групу понуђача пред наручиоцем, осим ако није другачије наведено у самом обрасцу;

### 3. ПОДАЦИ О ОБАВЕЗНОЈ САДРЖИНИ ПОНУДЕ

- 3.1. Обавезну садржину понуде чине:
  - a) средство обезбеђења испуњења обавеза у поступку јавне набавке у складу са тачком 12.1. Упутства понуђачима како да сачине понуду
  - b) у случају подношења заједничке понуде, споразум којим се понуђачи из групе међусобно и према наручиоцу обавезују на извршење јавне набавке (тачка 9.2. Упутства понуђачима како да сачине понуду)
  - c) докази о испуњености услова за учешће у поступку јавне набавке
  - d) образац понуде (образац бр. 8)
  - e) предрачун
  - f) образац структуре цене (образац 3)
  - g) образац изјаве о независној понуди (образац 5)

h) образац изјаве понуђача да је поштовао обавезе које произилазе из важећих прописа о заштити на раду, запошљавању и условима рада, заштити животне средине (образац 6)

3.2. Понуда која не садржи све елементе и прилоге из обавезне садржине понуде сматраће се неприхватљивом и биће одбијена.

#### 4. ПАРТИЈЕ

Предметна јавна набавка није обликована у више партија.

#### 5. ПОНУДА СА ВАРИЈАНТАМА

Није дозвољено подношење понуде са варијантама.

#### 6. ИЗМЕНЕ, ДОПУНЕ И ОПОЗИВ ПОНУДЕ У СМИСЛУ ЧЛАНА 87. СТАВ 6. ЗАКОНА О ЈН

6.1. Понуђач може у року за подношење понуде да измени, допуни или опозове своју понуду, на исти начин на који је поднео и саму понуду - непосредно или путем поште у затвореној коверти или кутији.

6.2. У случају измене, допуне или опозива понуде, понуђач је дужан на коверти или кутији да назначи назив понуђача, адресу и телефон, као и име и презиме овлашћеног лица за контакт. У случају да је понуду поднела група понуђача, на коверти је потребно назначити да се ради о групи понуђача и навести називе и адресу свих учесника у заједничкој понуди.

6.3. Измену, допуну или опозив понуде доставити на адресу: Јавно предузеће "Завод за изградњу Града" у Новом Саду, 21000 Нови Сад, Ул. Стевана Брановачког бр. 3, са назнаком:

„ИЗМЕНА ПОНУДЕ за отворени поступак за јавну набавку: Набавка и уградња опреме и подлоге за дечија игралишта на територији Града Новог Сада, ЈН бр. 1.1.11“, или „ДОПУНА ПОНУДЕ за отворени поступак за јавну набавку: Набавка и уградња опреме и подлоге за дечија игралишта на територији Града Новог Сада, ЈН бр. 1.1.11“, или „ОПОЗИВ ПОНУДЕ за отворени поступак за јавну набавку: Набавка и уградња опреме и подлоге за дечија игралишта на територији Града Новог Сада, ЈН бр. 1.1.11“

6.4. Уколико се "ИЗМЕНА ПОНУДЕ" односи на понуђену цену, **цена мора бити изражена у динарском износу, а не у процентима. У овом случају понуђач је дужан да наведе: укупну понуђену цену и позиције у којима се мења цена.** Уколико су у предмјеру већ дефинисане неке цене по позицијама и укупне цене од стране наручиоца, оне не могу бити предмет корекције.

#### 7. ПОНУЂАЧ КОЈИ ЈЕ САМОСТАЛНО ПОДНЕО ПОНУДУ НЕ МОЖЕ ИСТОВРЕМЕНО ДА УЧЕСТВУЈЕ У ЗАЈЕДНИЧКОЈ ПОНУДИ ИЛИ КАО ПОДИЗВОЂАЧ, НИТИ ДА УЧЕСТВУЈЕ У ВИШЕ ЗАЈЕДНИЧКИХ ПОНУДА

7.1. Понуђач може да поднесе само једну понуду.

7.2. Понуђач који је самостално поднео понуду не може истовремено да учествује у заједничкој понуди или као подизвођач, нити исто лице може учествовати у више заједничких понуда.

7.3. Наручилац ће одбити све понуде које су поднете супротно забрани из претходне тачке (7.2.).

#### 8. ПОНУДА СА ПОДИЗВОЂАЧЕМ

8.1. Понуђач је дужан да уколико ангажује подизвођача, наведе у својој понуди проценат укупне вредности набавке који ће поверити подизвођачу (не може бити већи од 50%), део предмета набавке који ће извршити преко подизвођача.

8.2. Ако понуђач у понуди наведе да ће делимично извршење набавке поверити подизвођачу, уколико уговор између наручиоца и понуђача буде закључен, тај подизвођач ће бити наведен у уговору.

8.3. Понуђач је дужан да наручиоцу, на његов захтев, омогући приступ код подизвођача ради утврђивања испуњености услова.

- 8.4. Наручилац може на захтев подизвођача и где природа предмета набавке то дозвољава пренети доспела потраживања директно подизвођачу, за део набавке која се извршава преко тог подизвођача. Пре доношења одлуке о преношењу доспелих потраживања директно подизвођачу наручилац ће омогућити добављачу да у року од 5 дана од дана добијања позива наручиоца приговори уколико потраживање није доспело. Добављач у потпуности одговара наручиоцу за извршење обавеза из поступка јавне набавке, односно за извршење уговорних обавеза, без обзира на број подизвођача.
- 8.5. Добављач не може ангажовати као подизвођача лице које није навео у понуди, у супротном наручилац ће реализовати средство обезбеђења и раскинути уговор, осим ако би раскидом уговора наручилац претрпео знатну штету.
- 8.6. У случају из тачке 8.5. наручилац је дужан да обавести организацију надлежну за заштиту конкуренције.
- 8.7. Добављач може ангажовати као подизвођача лице које није навео у понуди, ако је на страни подизвођача након подношења понуде настала трајнија неспособност плаћања, ако то лице испуњава све услове одређене за подизвођача и уколико добије претходну сагласност наручиоца.

## **9. ЗАЈЕДНИЧКА ПОНУДА И СПОРАЗУМ КАО САСТАВНИ ДЕО ЗАЈЕДНИЧКЕ ПОНУДЕ**

- 9.1. Понуду може поднети група понуђача. Понуђачи који поднесу заједничку понуду одговарају неограничено солидарно према наручиоцу.
- 9.2. Саставни део заједничке понуде је споразум којим се понуђачи из групе међусобно и према наручиоцу обавезују на извршење јавне набавке, а који обавезно садржи податке о:
  - 9.2.1. члану групе који ће бити носилац посла, односно који ће поднети понуду и који ће заступати групу понуђача пред наручиоцем;
  - 9.2.2. понуђачу који ће у име групе понуђача потписати уговор;
  - 9.2.3. понуђачу који ће у име групе понуђача дати средство обезбеђења;
  - 9.2.4. понуђачу који ће издати привремене односно окончане ситуације;
  - 9.2.5. рачуну на који ће бити извршено плаћање;
  - 9.2.6. обавезама сваког од понуђача из групе понуђача за извршење уговора.

## **10. ЗАХТЕВИ У ПОГЛЕДУ ТРАЖЕНОГ НАЧИНА И УСЛОВА ПЛАЋАЊА, ЕВЕНТУАЛНИХ ДРУГИХ ОКОЛНОСТИ ОД КОЈИХ ЗАВИСИ ПРИХВАТЉИВОСТ ПОНУДЕ**

- 10.1. Испоручена и уграђена добра наручилац ће платити према стварно испорученим количинама, а на основу испостављених рачуна/ситуација:
- 10.2. Ситуације/рачуна извршилац испоставља месечно и доставља Наручиоцу у 8 примерака најкасније до 5-ог у месецу за протекли месец;
- 10.3. Примљену ситуацију/рачун надзорни орган дужан је да овери у року од 8 дана, а Наручилац да исплати у року од 45 дана по пријему ситуације/рачуна од извршиоца;
- 10.4. Наручилац може у оправданим случајевима да оспори исплату дела ситуације/рачуна и у том случају дужан је да плати неоспорени део у наведеном року;
- 10.5. Рок важења понуде је 60 дана од дана отварања понуда:

## **11. ВАЛУТА И НАЧИН НА КОЈИ МОРА БИТИ НАВЕДЕНА И ИЗРАЖЕНА ЦЕНА У ПОНУДИ**

- 11.1. Цена у понуди се изражава у динарима без ПДВ. Цену је потребно изразити нумерички и текстуално, а у случају несагласности, меродавна је текстуално изражена цена;
- 11.2. У предрачуну морају бити уписане све јединичне цене, укупне цене по позицијама и укупна цена. Понуђач је у обавези да упише и све текстуалне податке на местима на којима је предвиђено да се исти упишу (нпр. тип понуђене опреме, назив произвођача опреме и др.)
- 11.3. Понуда у којој у предрачуну нису уписане вредности за све јединичне цене, укупне цене по позицијама и укупна цена и у којем на местима где је то предвиђено нису уписани сви тражени подаци, биће одбијена и проглашена неприхватљивом;

11.4. Ако је у понуди исказана неубичајено ниска цена, наручилац ће поступити у складу са чланом 92. Закона о јавним набавкама, односно тражиће образложење свих њених саставних делова које сматра меродавним. Наручилац ће понуђачу дати рок од највише 5 дана да достави тражено образложење. Уколико понуђач не достави тражено образложење у датом року, наручилац ће његову понуду одбити као неприхватљиву.

## **12. ПОДАЦИ О ВРСТИ, САДРЖИНИ, НАЧИНУ ПОДНОШЕЊА, ВИСИНИ И РОКОВИМА ОБЕЗБЕЂЕЊА ИСПУЊЕЊА ОБАВЕЗА ПОНУЂАЧА**

### **12.1. СРЕДСТВО ОБЕЗБЕЂЕЊА ИСПУЊЕЊА ОБАВЕЗА У ПОСТУПКУ ЈАВНЕ НАБАВКЕ**

12.1.1. Понуђач је у обавези да уз понуду достави као средство обезбеђења испуњења обавеза у поступку јавне набавке НЕОПОЗИВУ БАНКАРСКУ ГАРАНЦИЈУ НАПЛАТИВУ НА ПРВИ ПОЗИВ издату од стране пословне банке понуђача, на износ од **10% вредности понуде без ПДВ-а**.

12.1.2. Важност банкарске гаранције треба да буде **60 (шездесет) дана дужа од дана предвиђеног за достављање понуда**.

12.1.3. Понуде које не садрже средство обезбеђења испуњења обавеза у поступку јавне набавке у наведеном облику, биће одбијене.

12.1.4. Средства обезбеђења неуспешних понуђача биће ослобођена након потписивања уговора, односно након истека рока трајања.

12.1.5. Средство обезбеђења успешног понуђача биће ослобођено након потписивања Уговора и доставе средства обезбеђења испуњења уговорних обавеза. По потреби, наручилац ће захтевати од добављача да продужи важност средства обезбеђења испуњења обавеза у поступку јавне набавке, уколико она истекне пре достављања средства обезбеђења испуњења уговорних обавеза;

12.1.6. Средство обезбеђења испуњења обавеза у поступку јавне набавке може бити наплаћено у случајевима:

12.1.6.1. уколико понуђач након истека рока за подношење понуде повуче или мења своју понуду;

12.1.6.2. у случају да изабрани понуђач након донете одлуке о додели уговора одбије да потпише уговор, или у законом одређеном року не потпише уговор о јавној набавци;

12.1.6.3. у случају да изабрани понуђач не достави средство обезбеђења испуњења уговорних обавеза у складу са захтевима из конкурсне документације;

### **12.2. СРЕДСТВО ОБЕЗБЕЂЕЊА ИСПУЊЕЊА УГОВОРНИХ ОБАВЕЗА**

12.2.1. Наручилац закључује уговор о јавној набавци са понуђачем којем је додељен уговор у року од осам дана од дана протеча рока за подношење захтева за заштиту права.

12.2.2. У року од осам дана од дана протеча рока за подношење захтева за заштиту права наручилац ће доставити потписан уговор понуђачу којем је додељен уговор и у истом року ће понуђач потписати и вратити наручиоцу предметни уговор.

12.2.3. Уколико понуђач којем је додељен уговор не потпише и не врати наручиоцу уговор у року од осам дана од дана протеча рока за подношење захтева за заштиту права, наручилац ће сматрати да је понуђач одустао од потписивања уговора. У том случају наручилац може да закључи уговор са првим следећим најповољнијим понуђачем. Ако је због методологије доделе пондера потребно утврдити првог следећег најповољнијег понуђача, наручилац ће поново извршити стручну оцену понуда и донети одлуку о додели уговора.

12.2.4. Ако наручилац не достави потписан уговор понуђачу у року од осам дана од дана протеча рока за подношење захтева за заштиту права, понуђач није дужан да потпише уговор, што се неће сматрати одустајањем од понуде и неће због тога сносити било какве последице.



- 12.2.5. Након што наручилац потпише уговор са понуђачем којем је додељен уговор, понуђач – добављач је дужан да достави:
- 12.2.5.1. најкасније до испостављања прве привремене ситуације – фактуре, као средство обезбеђења испуњења уговорних обавеза, **неопозиву банкарску гаранцију** наплативу на први позив на износ од 10% уговорене вредности без ПДВ-а, са роком важења 30 (тридесет) дана дужим од уговореног рока за извршење предметне набавке.
- 12.2.5.2. у моменту примопредаје предмета уговора, на име гаранције за отклањање грешака у гарантном року **1 (једну) бланко соло (сопствену) меницу** на износ од 10% уговорене понуде без ПДВ-а, са роком важења 30 (тридесет) дана дужим од уговореног гарантног рока за испоручену и уграђену опрему. **Бланко соло (сопствена) меница** мора да буде евидентирана у регистру меница и овлашћења који води Народна банка Србије. Уз меницу је потребно приложити фотокопију депо картона, потврду о пријему менице и менично писмо-овлашћење за корисника (образац 9 и 10) конкурсне документације).
- 12.2.6. Наручилац ће наплатити банкарску гаранцију као средство обезбеђења испуњења уговорних обавеза и меницу, као гаранцију за отклањање грешака (недостатака) у гарантном року, у случају када добављач не извршава своје уговорне обавезе, када их не извршава у року и квалитетно.
- 12.2.7. Ако се за време трајања уговора промене рокови за извршење уговорних обавеза, важност банкарске гаранције се мора продужити.

### **13. ДЕФИНИСАЊЕ ПОСЕБНИХ ЗАХТЕВА, УКОЛИКО ИСТИ ПОСТОЈЕ, У ПОГЛЕДУ ЗАШТИТЕ ПОВЕРЉИВОСТИ ПОДАТАКА КОЈЕ НАРУЧИЛАЦ СТАВЉА ПОНУЂАЧИМА НА РАСПОЛАГАЊЕ, УКЉУЧУЈУЋИ И ЊИХОВЕ ПОДИЗВОЂАЧЕ**

Подаци који се налазе у конкурсној документацији нису поверљиви.

### **14. НАЧИН ОЗНАЧАВАЊА ПОВЕРЉИВИХ ПОДАТАКА**

- 14.1. Наручилац ће чувати као поверљиве све податке о понуђачима садржане у понуди који су посебним прописом утврђени као поверљиви и које је као такве понуђач означио у понуди.
- 14.2. Наручилац ће као поверљиве третирати податке у понуди који су садржани у документима који су означени као такви, односно који у горњем десном углу садрже ознаку „ПОВЕРЉИВО“, као и испод поменуте ознаке потпис одговорног лица понуђача и печат.
- 14.3. Уколико се поверљивим сматра само одређени податак садржан у документу који је достављен уз понуду, поверљив податак мора да буде обележен црвеном бојом, поред њега мора да буде наведено „ПОВЕРЉИВО“, а испод поменуте ознаке потпис одговорног лица понуђача и печат. Наручилац не одговара за поверљивост података који нису означени на поменути начин.
- 14.4. Наручилац ће одбити давање информације која би значила повреду поверљивости података добијених у понуди.
- 14.5. Неће се сматрати поверљивим цена и остали подаци из понуде који су од значаја за примену елемената критеријума и рангирање понуде.
- 14.6. Наручилац ће чувати као пословну тајну имена понуђача, као и поднете понуде, до истека рока предвиђеног за отварање понуда.

### **15. ДОДАТНЕ ИНФОРМАЦИЈЕ ИЛИ ПОЈАШЊЕЊА У ВЕЗИ СА ПРИПРЕМАЊЕМ ПОНУДЕ И КОМУНИКАЦИЈА У ПОСТУПКУ ЈАВНЕ НАБАВКЕ**

- 15.1. Заинтересовано лице може у писаном облику, тражити од наручиоца додатне информације или појашњења у вези са припремањем понуде, најкасније пет дана пре истека рока за подношење понуде. Постављена питања потребно је означити са „Захтев за додатним информација или појашњењима – јавна набавка: **Набавка и уградња опреме и подлоге за дечија игралишта на територији Града Новог Сада,**

ЈН бр. 1.1.11 ", која могу да се пошаљу на e-mail адресу: [biljana.bozanic@zigns.rs](mailto:biljana.bozanic@zigns.rs) или [jasmina.obradovic@zigns.rs](mailto:jasmina.obradovic@zigns.rs), или путем поште или факса.

- 15.2. Наручилац ће заинтересованом лицу у року од три дана од дана пријема захтева, послати одговор у писаном облику и истовремено ту информацију објавити на Порталу јавних набавки и на својој интернет страници.
- 15.3. Комуникација у вези са додатним информацијама, појашњењима и одговорима вршиће се на начин одређен чланом 20. Закона о јавним набавкама, а то је писаним путем, односно путем поште, електронске поште или факсом.
- 15.4. Тражење додатних информација или појашњења телефоном није дозвољено.

#### **16. ДОДАТНА ОБЈАШЊЕЊА ОД ПОНУЂАЧА ПОСЛЕ ОТВАРАЊА ПОНУДА И КОНТРОЛА КОД ПОНУЂАЧА ОДНОСНО ЊЕГОВОГ ПОДИЗВОЂАЧА**

- 16.1. Наручилац може да захтева од понуђача додатна објашњења која ће му помоћи при прегледу, вредновању и упоређивању понуда, а може да врши и контролу (увид) код понуђача односно његовог подизвођача.
- 16.2. Наручилац не може да захтева, дозволи или понуди промену елемената понуде који су од значаја за примену критеријума за доделу уговора, односно промену којом би се понуда која је неодговарајућа или неприхватљива учинила одговарајућом, односно прихватљивом.
- 16.3. Понуђач је обавезан да у примереном року који буде наведен у захтеву за додатна објашњења понуде достави одговор, у супротном ће се његова понуда одбити као неприхватљива.
- 16.4. Наручилац може, уз сагласност понуђача, да изврши исправке рачунских грешака уочених приликом разматрања понуде по окончаном поступку отварања понуда и то на следећи начин:
  - 16.4.1. Уколико постоји разлика у износу израженом бројем и словима, износ изражен словима сматраће се тачним;
  - 16.4.2. Уколико се рачунском контролом утврди грешка у укупном износу, који је добијен множењем јединичне цене и количине, меродавна је јединична цена како је наведено;
- 16.5. Комисија ће у случају рачунских грешака, поступити према горе наведеном и уз писану сагласност понуђача извршити корекцију вредности понуде.
- 16.6. Ако се понуђач не сагласи са исправком рачунских грешака, наручилац ће његову понуду одбити као неприхватљиву.

#### **17. ДОДАТНО ОБЕЗБЕЂЕЊЕ ИСПУЊЕЊА УГОВОРНИХ ОБАВЕЗА – ВАЖИ САМО ЗА ПОНУЂАЧЕ КОЈИ СЕ НАЛАЗЕ НА СПИСКУ НЕГАТИВНИХ РЕФЕРЕНЦИ**

- 17.1. Управа за јавне набавке води списак негативних референци који објављује на Порталу јавних набавки.
- 17.2. Поред назива понуђача, односно добављача у списак негативних референци, уписује се доказ негативне референце, наручилац који је доставио доказ, предмет јавне набавке за коју је добио негативну референцу са ознаком из општег речника набавке, и датум утврђивања и важења негативне референце.
- 17.3. Наручилац ће понуду понуђача који је на списку негативних референци одбити као неприхватљиву ако је предмет јавне набавке истоврстан предмету за који је понуђач добио негативну референцу.
- 17.4. Ако предмет јавне набавке није истоврстан предмету за који је понуђач добио негативну референцу, наручилац ће захтевати уместо средства обезбеђења које је тражено у тачки 12.2. **додатно обезбеђење испуњења уговорних обавеза у облику неопозиве банкарске гаранције** наплативе на први позив на износ од 15% уговорене вредности без ПДВ, са роком важења 20 (двадесет) дана дужим од уговореног рока за извршење предметне набавке, уколико уговор буде закључен са тим понуђачем.
- 17.5. Додатно обезбеђење испуњења уговорних обавеза понуђач доставља након потписивања уговора, а најкасније до испостављања прве привремене ситуације – фактуре.

- 17.6. Наручилац ће наплатити банкарску гаранцију као додатно средство обезбеђења испуњења уговорних обавеза у случају када добављач не извршава своје уговорне обавезе, када их не извршава у року и квалитетно.
- 17.7. Ако се за време трајања уговора промене рокови за извршење уговорних обавеза, важност банкарске гаранције се мора продужити.

## 18. ВРСТА КРИТЕРИЈУМА И ЕЛЕМЕНТИ КРИТЕРИЈУМА НА ОСНОВУ КОЈИХ СЕ ДОДЕЉУЈЕ УГОВОР

18.1. Критеријум за доделу уговора је економски најповољнија понуда, а елементи критеријума су:

18.1.1. Понуђена цена (Ц)	80 пондера
18.1.2. Рок испоруке и монтаже (Р)	10 пондера
18.1.3. Гарантни рок (ГР)	10 пондера

### 18.2. Понуђена цена (Ц)

Број пондера за понуђену цену добија се по формули:

$$C = \frac{C_{\text{мин}}}{C_{\text{пон}}} * 80$$

Ц - број остварених пондера на основу елемента критеријума „понуђена цена“  
Ц<sub>мин</sub> - најнижа понуђена цена  
Ц<sub>пон</sub> - цена понуђача

### 18.3. Рок испоруке и монтаже (Р)

Број пондера за рок испоруке и монтаже добија се по формули:

$$P = \frac{P_{\text{мин}}}{P_{\text{пон}}} * 10$$

Р - број остварених пондера на основу елемента критеријума „рок испоруке и монтаже“  
Р<sub>мин</sub> - најкраћи понуђен рок испоруке и монтаже  
Р<sub>пон</sub> - рок испоруке и монтаже понуђача

### 18.4. Гарантни рок (ГР)

Код понуђеног гарантног рока, бодује се дужина трајања гарантног рока за све реквизите који се нуде у јавној набавци, а који **не може бити краћи од 5 година** и техничка помоћ у смислу расположивости током 7 дана у недељи за време трајања гарантног рока, а **минимално 3 дана у недељи**.

$$GR = K * 10$$

К – укупан коефицијент за гарантни рок и техничку помоћ током трајања гарантног рока

$$K = K1 + K2$$

$$K1_{\text{мах}} = 70\%K$$

$$K2_{\text{мах}} = 30\%K$$

К1 – коефицијент дужине трајања гарантног рока за све реквизите који се нуде у предметној јавној набавци **не може бити краћи од 5 година**. Понуда у којој се понуди

краћи гарантни рок од 5 година, сматраће се неприхватљивом, јер није испунила постављени услов из конкурсне документације.

$$K1 = \frac{ГР_{\text{пон}}}{ГР_{\text{мак}}} * 0,7$$

ГРмак – најдужи понуђени гарантни рок понуђача за реkvизите

ГРпон – понуђени гарантни рок понуђача

К2 – коефицијент техничке помоћи у смислу расположивости током 7 дана у недељи за време трајања гарантног рока и који **не може бити краћи од 3 дана у недељи**. Понуда у којој се понуди расположивост (техничка помоћ) у току недеље краћа од 3 дана, сматраће се неприхватљивом, јер не испуњава постављени услов из конкурсне документације.

$$K2 = \frac{ТП_{\text{пон}}}{ТП_{\text{мак}}} * 0,3$$

ТПмак – понуђени највећи број дана у недељи за техничку помоћ

ТПпон – понуђени број дана у недељи за техничку помоћ

#### 18.5. Укупан број пондера (УП)

Укупан број пондера добија се по формули:

$$УП = Ц + Р + ГР$$

#### 19. ЕЛЕМЕНТИ КРИТЕРИЈУМА НА ОСНОВУ КОЈИХ ЋЕ НАРУЧИЛАЦ ИЗВРШИТИ ДОДЕЛУ УГОВОРА У СИТУАЦИЈИ КАДА ПОСТОЈЕ ДВЕ ИЛИ ВИШЕ ПОНУДА СА ЈЕДНАКИМ БРОЈЕМ ПОНДЕРА ИЛИ ИСТОМ ПОНУЂЕНОМ ЦЕНОМ

19.1. У случају да две или више понуда имају исту најнижу понуђену цену, Наручилац ће позвати понуђаче чије су понуде са истом најнижом понуђеном ценом и најповољнију понуду изабрати жребом.

19.2. Поступак избора најповољније понуде путем жреба ће се обавити на следећи начин:

19.2.1. Наручилац ће упутити позив понуђачима чије су понуде са истом најнижом понуђеном ценом да присуствују поступку жребања;

19.2.2. Поступак жребања водиће председник Комисије и биће обављен у просторијама Јавног предузећа „Завод за изградњу града“ у Новом Саду;

19.2.3. Комисија ће водити записник о поступку жребања;

19.2.4. Комисија ће припремити посуду и куглице у којима ће бити папирићи са називима понуђача чије су понуде са истом најнижом понуђеном ценом;

19.2.5. Жребање ће бити обављено тако што ће председник комисије извршити извлачење једне куглице, извадити папирић из исте и прочитати назив понуђача којем ће Наручилац доделити уговор.

#### 20. ОБАВЕЗЕ ПОНУЂАЧА КОЈЕ ПРОИЗИЛАЗЕ ИЗ ВАЖЕЋИХ ПРОПИСА О ЗАШТИТИ НА РАДУ, ЗАПОШЉАВАЊУ И УСЛОВИМА РАДА, ЗАШТИТИ ЖИВОТНЕ СРЕДИНЕ, КАО И ДА ПОНУЂАЧ ГАРАНТУЈЕ ДА ЈЕ ИМАЛАЦ ПРАВА ИНТЕЛЕКТУАЛНЕ СВОЈИНЕ

20.1. Понуђач је дужан да при састављању своје понуде поштује обавезе које произилазе из важећих прописа о заштити на раду, запошљавању и условима рада и заштити животне средине. Образац изјаве (образац бр. 6) је дат у конкурсној документацији.

20.2. Понуђач гарантује да је ималац права интелектуалне својине.

#### 21. НАКНАДА ЗА КОРИШЋЕЊЕ ПАТЕНАТА И ОДГОВОРНОСТ ЗА ПОВРЕДУ ЗАШТИЋЕНИХ ПРАВА ИНТЕЛЕКТУАЛНЕ СВОЈИНЕ ТРЕЋИХ ЛИЦА

Накнаду за коришћење патената, као и одговорност за повреду заштићених права интелектуалне својине трећих лица, сноси понуђач.

## **22. ЗАХТЕВ ЗА ЗАШТИТУ ПРАВА ПОНУЂАЧА**

- 22.1. Захтев за заштиту права подноси се Републичкој комисији, а предаје наручиоцу.
- 22.2. Захтев за заштиту права којим се оспорава врста поступка, садржина позива за подношење понуда или конкурсне документације сматраће се благовременим ако је примљен од стране наручиоца најкасније седам дана пре истека рока за подношење понуда, без обзира на начин достављања. У том случају долази до застоја рока за подношење понуда.
- 22.3. После доношења одлуке о додели уговора и одлуке о обустави поступка, рок за подношење захтева за заштиту права је десет дана од дана пријема одлуке.
- 22.4. Ако је у истом поступку јавне набавке поново поднет захтев за заштиту права од стране истог подносиоца захтева, у том захтеву се не могу оспоравати радње наручиоца за које је подносилац захтева знао или могао знати приликом подношења претходног захтева.
- 22.5. О поднетом захтеву за заштиту права наручилац обавештава све учеснике у поступку јавне набавке, односно објављује обавештење о поднетом захтеву на Порталу јавних набавки, најкасније у року од два дана од дана пријема захтева за заштиту права.
- 22.6. Захтев за заштиту права задржава даље активности наручиоца у поступку јавне набавке до доношења одлуке о поднетом захтеву за заштиту права, осим ако Републичка комисија на предлог наручиоца не одлучи другачије.
- 22.7. Ако је захтев за заштиту права поднет након закључења уговора у складу са чланом 112. став 2. тачка 5. Закона о јавним набавкама, наручилац не може извршити уговор о јавној набавци до доношења одлуке о поднетом захтеву за заштиту права, осим ако Републичка комисија на предлог наручиоца не одлучи другачије.
- 22.8. Подносилац захтева је дужан да на рачун буџета Републике Србије уплати таксу од 80.000,00 динара:
- 1) број жиро рачуна: 840-742221843-57,
  - 2) шифра плаћања 153 или 253,
  - 3) позив на број: 97 50-016,
  - 4) сврха: Републичка административна такса број или друга ознака јавне набавке на коју се односи поднети захтев за заштиту права,
  - 5) назив наручиоца,
  - 6) корисник: Буџет Републике Србије.
- Потврда о извршеној уплати републичке административне таксе из чл. 156. Закона мора да:
- 1) буде издата од стране банке и да садржи печат банке;
  - 2) да представља доказ о извршеној уплати републичке административне таксе (у потврди мора јасно да буде истакнуто да је уплата таксе реализована и датум када је уплата таксе реализована).
- 22.9. Уколико подносилац захтева оспорава одлуку о додели уговора такса износи 80.000,00 динара уколико понуђена цена понуђача којем је додељен уговор није већа од 80.000,00 динара, односно такса износи 0,1% понуђене цене понуђача којем је додељен уговор ако је та вредност већа од 80.000,00 динара.
- 22.10. Уколико подносилац захтева оспорава одлуку о обустави поступка јавне набавке или радњу наручиоца од момента отварања понуда до доношења одлуке о додели уговора или обустави поступка, такса износи 80.000,00 динара уколико процењена вредност јавне набавке (коју ће подносилац сазнати на отварању понуда или из записника о отварању понуда) није већа од 80.000.000 динара, односно такса износи 0,1% процењене вредности јавне набавке ако је та вредност већа од 80.000.000 динара.

## **23. ЗАКЉУЧЕЊЕ УГОВОРА О ЈАВНОЈ НАБАВЦИ**

- 23.1. Уговор ће бити закључен у року од осам дана од истека рока за подношење захтева за заштиту права из члана 149. Закона о јавним набавкама

23.2. Уколико у року за подношење понуда пристигне само једна понуда и та понуда буде прихватљива, наручилац може сходно члану 112. став 2. тачка 5. Закона о јавним набавкама, закључити уговор са понуђачем у року од три дана од дана када понуђач прими одлуку о додели уговора.

**НАПОМЕНА:**

Законски оквир поступка јавних набавки и извршења Уговора о јавним набавкама

ЗАКОН О ЈАВНИМ НАБАВКАМА („СЛ. ГЛАСНИК РС“ БР. 124/12.ГОДИНЕ)

ЗАКОН О БУЏЕТУ РЕПУБЛИКЕ СРБИЈЕ ЗА 2014.ГОДИНУ („СЛ. ГЛАСНИК РС“ БР. 110/2013. ГОДИНЕ)

ЗАКОН О БУЏЕТСКОМ СИСТЕМУ („СЛ. ГЛАСНИК РС“ БР.54/09, 73/10, 101/10, 101/11, 93/12, 62/13, 63/13-ИСПР.)

ЗАКОН О ОПШТЕМ УПРАВНОМ ПОСТУПКУ (У ДЕЛУ КОЈИ НИЈЕ РЕГУЛИСАН ЗАКОНОМ О ЈАВНИМ НАБАВКАМА)

ЗАКОН О ОБЛИГАЦИОНИМ ОДНОСИМА (НАКОН ЗАКЉУЧЕЊА УГОВОРА О ЈАВНОЈ НАБАВЦИ)

ЗАКОН О РОКОВИМА ИЗМИРЕЊА НОВЧАНИХ ОБАВЕЗА У КОМЕРЦИЈАЛНИМ ТРАНСАКЦИЈАМА („СЛ.ГЛАСНИК“

БРОЈ 119/2012 ОД 15.12.2012. ГОДИНЕ) УРЕЂУЈЕ НАЧИН И РОКОВЕ ПЛАЋАЊА УГОВОРЕНЕ ОБАВЕЗЕ)

ПРАВИЛНИК О ОБАВЕЗНИМ ЕЛЕМЕНТИМА КОНКУРСНЕ ДОКУМЕНТАЦИЈЕ У ПОСТУПЦИМА ЈАВНИХ НАБАВКИ И НАЧИНУ ДОКАЗИВАЊА ИСПУЊЕНОСТИ УСЛОВА („СЛ. ГЛАСНИК РС“ 29/2013 ОД 29.03.2013.)

**УСЛОВИ ЗА УЧЕШЋЕ У ПОСТУПКУ ЈАВНЕ НАБАВКЕ ИЗ ЧЛ. 75. И 76. ЗАКОНА О ЈАВНИМ НАБАВКАМА И УПУТСТВО КАКО СЕ ДОКАЗУЈЕ ИСПУЊЕНОСТ ТИХ УСЛОВА**

**Понуђач у поступку јавне набавке мора доказати:**

- 1) **УСЛОВ:** да је понуђач регистрован код надлежног органа, односно уписан у одговарајући регистар.

**ДОКАЗИ:**

- 1.1. **ПРАВНО ЛИЦЕ:** Извод из регистра Агенције за привредне регистре, односно извод из регистра надлежног Привредног суда  
1.2. **ПРЕДУЗЕТНИК:** Извод из регистра Агенције за привредне регистре

**НАПОМЕНЕ:**

- 1.3. У случају да понуду подноси група понуђача, овај доказ доставити за сваког учесника из групе  
1.4. У случају да понуђач подноси понуду са подизвођачем, овај доказ доставити и за подизвођача (ако је више подизвођача доставити за сваког од њих)

- 2) **УСЛОВ:** да понуђач и његов законски заступник није осуђиван за неко од кривичних дела као члан организоване криминалне групе, да није осуђиван за кривична дела против привреде, кривична дела против животне средине, кривично дело примања или давања мита, кривично дело преваре;

**ДОКАЗИ:**

- 2.1. **ЗАКОНСКИ ЗАСТУПНИК, ФИЗИЧКО ЛИЦЕ И ПРЕДУЗЕТНИК:** Извод из казнене евиденције, односно уверење оне полицијске управе Министарства унутрашњих послова где је пребивалиште лица, да није осуђиван за неко од кривичних дела као члан организоване криминалне групе, да није осуђиван за кривична дела против привреде, кривична дела против заштите животне средине, кривично дело примања или давања мита, кривично дело преваре  
2.2. **ПРАВНО ЛИЦЕ:** Уверење првостепеног суда на чијем подручју је седиште домаћег правног лица, односно седиште представништва или огранка страног правног лица, да није осуђивано за неко од кривичних дела као члан организоване криминалне групе, да није осуђивано за неко од кривичних дела против привреде, кривична дела против заштите животне средине, кривично дело примања или давања мита, кривично дело преваре. За побројана кривична дела првостепени судови, чије је уверење потребно доставити, су:  
2.2.1. Основни суд на чијем подручју је седиште правног лица,  
2.2.2. Виши суд на чијем подручју је седиште правног лица,  
2.2.3. Виши суд у Београду да није осуђиван за неко од кривичних дела као члан „организоване криминалне групе“

**НАПОМЕНЕ:**

- 2.3. Уверење Вишег суда из тачке 2.2.2 понуђач није дужан да достави уколико уверење Основног суда обухвата кривична дела из надлежности тог суда и Вишег суда  
2.4. У случају да понуду подноси правно лице потребно је доставити овај доказ и за правно лице и за законског заступника  
2.5. У случају да правно лице има више законских заступника, ове доказе доставити за сваког од њих  
2.6. У случају да понуду подноси група понуђача, ове доказе доставити за сваког учесника из групе  
2.7. У случају да понуђач подноси понуду са подизвођачем, ове доказе доставити и за подизвођача (ако је више подизвођача доставити за сваког од њих)  
2.8. **Ови докази не могу бити старији од два месеца пре отварања понуда.**

- 3) **УСЛОВ:** да понуђачу није изречена мера забране обављања делатности, која је на снази у време објављивања позива за подношење понуда, односно на дан **13.08.2014** године

**ДОКАЗИ:**

- 3.1. **ПРАВНО ЛИЦЕ:** Потврде привредног **и** прекршајног суда да му није изречена мера забране обављања делатности, **или** потврда Агенције за привредне регистре да код овог органа није регистровано, да му је као привредном друштву изречена мера забране обављања делатности
- 3.2. **ПРЕДУЗЕТНИК:** Потврда прекршајног суда да му није изречена мера забране обављања делатности **или** потврда Агенције за привредне регистре да код овог органа није регистровано, да му је као привредном субјекту изречена мера забране обављања делатности
- 3.3. **ФИЗИЧКО ЛИЦЕ:** Потврда прекршајног суда да му није изречена мера забране обављања одређених послова

**НАПОМЕНЕ:**

- 3.4. У случају да понуду подноси група понуђача, овај доказ доставити за сваког учесника из групе
  - 3.5. У случају да понуђач подноси понуду са подизвођачем, ове доказе доставити и за подизвођача (ако је више подизвођача доставити за сваког од њих)
  - 3.6. **Потврде морају бити издате након објављивања позива за подношење понуда на Порталу јавних набавки.**
- 4) **УСЛОВ:** да је понуђач измирио доспеле порезе, доприносе и друге јавне дажбине у складу са прописима Републике Србије или стране државе када има седиште на њеној територији;

**ДОКАЗИ:**

- 4.1. **ПРАВНО ЛИЦЕ, ПРЕДУЗЕТНИК, ФИЗИЧКО ЛИЦЕ:**
  - 4.1.1. **Уверење Пореске управе** Министарства финансија да је измирио доспеле порезе и доприносе **и**
  - 4.1.2. **Уверење Управе јавних прихода града, односно општине** да је измирио обавезе по основу изворних локалних јавних прихода

**НАПОМЕНЕ:**

- 4.2. Уколико је понуђач у поступку приватизације, уместо 2 горе наведена доказа треба доставити **уверење Агенције за приватизацију да се налази у поступку приватизације**
  - 4.3. У случају да понуду подноси група понуђача, ове доказе доставити за сваког учесника из групе
  - 4.4. У случају да понуђач подноси понуду са подизвођачем, ове доказе доставити и за подизвођача (ако је више подизвођача доставити за сваког од њих)
  - 4.5. **Ова уверења не могу бити старија од два месеца пре отварања понуда**
- 5) **УСЛОВ:** неопходан пословни капацитет понуђача је да је понуђач у последње 3 (три) године (2011., 2012. и 2013.) извршио испоруку и уградњу добара која су предмет јавне набавке за **минимум 2 (два)** дечија игралишта на отвореном простору.  
**Испорука и уградња добара може бити започета и раније, односно пре 2011. године, али окончање тј. завршетак мора бити најраније током 2011. године, а најкасније током 2013 године.**

**ДОКАЗИ:**

- 5.1. **списак најважнијих испоручених добара који су предмет јавне набавке (опрема и подлога за дечија игралишта), односно изграђених дечијих игралишта.** Списак мора да садржи **минимум 2 (два)** изграђена дечија игралишта на отвореном простору за које је понуђач извршио испоруку и уградњу добара који су предмет јавне набавке (опрема и подлога за дечија игралишта). Списак може бити на оригиналном обрасцу број 1 конкурсне документације или на обрасцу понуђача;



- 5.2. **потврде** наручилаца о реализацији закључених уговора. Понуђач је дужан да достави потврде наручилаца за **минимум 2 (два)** изграђена дечија игралишта на отвореном простору за које је понуђач извршио испоруку и уградњу добара који су предмет јавне набавке (опрема и подлога за дечија игралишта), **а које је наведено у списку најважнијих испоручених добара из тачке 5.1..** Потврда наручиоца може бити на оригиналном обрасцу бр. 2 конкурсне документације, или на сопственом обрасцу наручиоца који издаје потврду, при чему таква потврда мора да садржи следеће податке:
- 5.2.1. назив и адресу наручиоца,
  - 5.2.2. назив и седиште понуђача,
  - 5.2.3. тачан назив и локација изграђеног дечијег игралишта,
  - 5.2.4. вредност уговора,
  - 5.2.5. број и датум уговора,
  - 5.2.6. контакт особу наручиоца, телефон и е-маил адреса,
  - 5.2.7. потпис одговорног лица и печат наручиоца и
  - 5.2.8. година испоруке и уградње опреме и подлоге
- 5.3. **минимум по 1 (једна) фотографија** која приказује тренутно стање **минимум 2 (два) изграђена дечија игралишта;**

#### **НАПОМЕНЕ:**

- 5.4. У случају да понуду подноси група понуђача, услов група понуђача испуњава заједно, те је потребно доставити тражене доказе за члана групе који испуњава тражени услов.
- 5.5. У случају да понуђач подноси понуду са подизвођачем, овај доказ **не треба доставити за подизвођача.**
- 5.6. Након отварања понуда, уколико буде сматрала да је то потребно, комисија ће изаћи на терен и обићи локације које су понуђачи навели у својим референт листама.

#### **6) УСЛОВ: каталог са опремом која се нуди**

Као саставни део понуде понуђачи достављају каталог са опремом која се нуди или наводе интернет страницу на којој се могу видети понуђени реkvизити.

#### **7) УСЛОВ: Уверење о контроли квалитета опреме – реkvизита који ће се уградити**

Уверење – сертификат мора да буде издат од стране акредитоване лабораторије у којем је назначено да опрема одговара стандарду EN 1176 или одговарајућем, а који се односи на услове опште безбедности и методе тестирања уграђене игралишне опреме и подлоге.

#### **ДОПУНСКЕ НАПОМЕНЕ:**

**8. ПОНУДА ПОНУЂАЧА КОЈИ НЕ ДОКАЖЕ ДА ИСПУЊАВА НАВЕДЕНЕ ОБАВЕЗНЕ И ДОДАТНЕ УСЛОВЕ ИЗ ТАЧАКА ОД 1. ДО 7. ОВОГ ОБРАСЦА, БИЋЕ ОДБИЈЕНА КАО НЕПРИХВАТЉИВА.**

**9. ДРУГИ ДОКАЗИ И ОБРАСЦИ** које понуђач мора да достави у понуди су дати у тачки 3.1. Упуства понуђачима како да сачине понуду (страна 5-6 конк. док.).

#### **10. ДОКАЗИ КОЈЕ ПОНУЂАЧИ НЕ МОРАЈУ ДА ДОСТАВЕ:**

- 10.1. Наручилац неће одбити понуду као неприхватљиву, уколико не садржи доказ одређен конкурсном документацијом, ако понуђач наведе у понуди интернет страницу на којој су подаци који су тражени у оквиру услова јавно доступни.
- 10.2. Понуђачи који су регистровани у регистру понуђача који води Агенција за привредне регистре не морају да доставе доказе из члана 77. став 1. тачке од 1)

до 4) Закона о јавним набавкама ("Службени гласник РС" број 124/12)).  
Наручилац ће извршити проверу у регистру понуђача.

#### **11. ФОРМА ДОКАЗА**

Докази о испуњености услова који су тражени у овом обрасцу могу се достављати у неоввереним копијама.

#### **12. СТРАНИ ПОНУЂАЧИ**

12.1. Ако се у држави у којој понуђач има седиште не издају тражени докази, понуђач може, уместо доказа, приложити своју писану изјаву, дату под кривичном и материјалном одговорношћу оверену пред судским или управним органом, јавним бележником или другим надлежним органом те државе.

12.2. Ако понуђач има седиште у другој држави, наручилац може да провери да ли су документи којима понуђач доказује испуњеност тражених услова издати од стране надлежних органа те државе.

#### **13. ПРОМЕНЕ**

Понуђач односно добављач је дужан да без одлагања писмено обавести наручиоца о било којој промени у вези са испуњеношћу услова из поступка јавне набавке, која наступи до доношења одлуке, односно закључења уговора, односно током важења уговора о јавној набавци и да је документује на прописани начин.

**Образац 1.****СПИСАК НАЈВАЖНИЈИХ ИСПОРУЧЕНИХ ДОБАРА  
(РЕФЕРЕНЦ ЛИСТА ПОНУЂАЧА)**

НАЗИВ ПОНУЂАЧА: \_\_\_\_\_

Ред. бр.	Наручилац опреме за дечија игралишта	Вредност уговора	Предмет уговора и локалитет изграђеног дечијег игралишта	Година испоруке и уградње опреме и подлоге
1				
2				
3				
4				
5				

Потпис \_\_\_\_\_ Датум \_\_\_\_\_  
(потписује одговорно лице понуђача)

М.П.

## ПОТВРДА ЗА РЕФЕРЕНЦЕ

\_\_\_\_\_  
*назив Наручиоца*

\_\_\_\_\_  
*адреса Наручиоца*

Овим потврђујемо да је:

\_\_\_\_\_  
*[назив и седиште испоручиоца добара]*

из \_\_\_\_\_,

за потребе Наручиоца **испоручио и уградио опрему и подлоге** за дечије игралиште:

.....  
.....  
*[навести тачан назив и локацију изграђеног дечијег игралишта]*

у вредности од \_\_\_\_\_ динара, (вредност из  
окончане ситуације/рачуна) а на основу уговора број \_\_\_\_\_ од \_\_\_\_\_  
године.

Уградња и испорука опреме и подлоге завршени \_\_\_\_\_ године;

Контакт особа Наручиоца: \_\_\_\_\_;

телефон: \_\_\_\_\_;

е-маил адреса: \_\_\_\_\_

Потврђујем печатом и потписом да су горе наведени подаци тачни:

У \_\_\_\_\_, дана \_\_\_\_\_

\_\_\_\_\_  
М.П. одговорно лице наручиоца

**НАПОМЕНА: Потврде о реализацији закључених уговора тј. о испорученим добрима не могу бити издате од наручиоца добара, већ морају бити издате од стране стварног – примарног наручиоца добара.**

Образац 3.

**ОБРАЗАЦ СТРУКТУРЕ ЦЕНЕ СА УПУТСТВОМ КАКО ДА СЕ ПОПУНИ**

**1. РЕКВИЗИТ 1 (AG-1 Мултифункционална композиција)**

- а) Јединична цена (без ПДВ-а) \_\_\_\_\_ динара
- б) Трошкови који чине јединичну цену  
(трошкови испоруке, монтаже, итд)
- трошкови испоруке \_\_\_\_\_ динара
- трошкови монтаже \_\_\_\_\_ динара
- трошкови \_\_\_\_\_ динара
- трошкови \_\_\_\_\_ динара
- трошкови \_\_\_\_\_ динара
- трошкови \_\_\_\_\_ динара
- ц) Стопа ПДВ \_\_\_\_\_ %
- д) Износ ПДВ на јединичну цену \_\_\_\_\_ динара

**2. РЕКВИЗИТ 2 (К-1 Љуљашка-унив. дизајн)**

- а) Јединична цена (без ПДВ-а) \_\_\_\_\_ динара
- б) Трошкови који чине јединичну цену  
(трошкови испоруке, монтаже, итд)
- трошкови испоруке \_\_\_\_\_ динара
- трошкови монтаже \_\_\_\_\_ динара
- трошкови \_\_\_\_\_ динара
- трошкови \_\_\_\_\_ динара
- трошкови \_\_\_\_\_ динара
- трошкови \_\_\_\_\_ динара
- ц) Стопа ПДВ \_\_\_\_\_ %
- д) Износ ПДВ на јединичну цену \_\_\_\_\_ динара

**3. РЕКВИЗИТ 3 (АС-1 Функционална композиција-унив. дизајн)**

- а) Јединична цена (без ПДВ-а) \_\_\_\_\_ динара
- б) Трошкови који чине јединичну цену  
(трошкови испоруке, монтаже, итд)
- трошкови испоруке \_\_\_\_\_ динара
- трошкови монтаже \_\_\_\_\_ динара
- трошкови \_\_\_\_\_ динара
- трошкови \_\_\_\_\_ динара
- трошкови \_\_\_\_\_ динара
- трошкови \_\_\_\_\_ динара
- ц) Стопа ПДВ \_\_\_\_\_ %

д) Износ ПДВ на јединичну цену \_\_\_\_\_ динара

**4. РЕКВИЗИТ 4 (ТО-1 Комбинована комп.за игру-унив.дизајн)**

а) Јединична цена (без ПДВ-а) \_\_\_\_\_ динара

б) Трошкови који чине јединичну цену

(трошкови испоруке, монтаже, итд)

трошкови испоруке \_\_\_\_\_ динара

трошкови монтаже \_\_\_\_\_ динара

трошкови \_\_\_\_\_ динара

трошкови \_\_\_\_\_ динара

трошкови \_\_\_\_\_ динара

трошкови \_\_\_\_\_ динара

ц) Стопа ПДВ \_\_\_\_\_ %

д) Износ ПДВ на јединичну цену \_\_\_\_\_ динара

**5. РЕКВИЗИТ 5 (1-ВА Композиција за балансирање-унив.дизајн)**

а) Јединична цена (без ПДВ-а) \_\_\_\_\_ динара

б) Трошкови који чине јединичну цену

(трошкови испоруке, монтаже, итд)

трошкови испоруке \_\_\_\_\_ динара

трошкови монтаже \_\_\_\_\_ динара

трошкови \_\_\_\_\_ динара

трошкови \_\_\_\_\_ динара

трошкови \_\_\_\_\_ динара

трошкови \_\_\_\_\_ динара

ц) Стопа ПДВ \_\_\_\_\_ %

д) Износ ПДВ на јединичну цену \_\_\_\_\_ динара

**6. РЕКВИЗИТ 6 (1-КО Композиција са кошом)**

а) Јединична цена (без ПДВ-а) \_\_\_\_\_ динара

б) Трошкови који чине јединичну цену

(трошкови испоруке, монтаже, итд)

трошкови испоруке \_\_\_\_\_ динара

трошкови монтаже \_\_\_\_\_ динара

трошкови \_\_\_\_\_ динара

трошкови \_\_\_\_\_ динара

трошкови \_\_\_\_\_ динара

трошкови \_\_\_\_\_ динара

ц) Стопа ПДВ \_\_\_\_\_ %

д) Износ ПДВ на јединичну цену \_\_\_\_\_ динара

**7. РЕКВИЗИТ 7 (2-ВА Комп.за игру-Балансирање-унив.дизајн)**

- а) Јединична цена (без ПДВ-а) \_\_\_\_\_ динара
- б) Трошкови који чине јединичну цену  
(трошкови испоруке, монтаже, итд)
- трошкови испоруке \_\_\_\_\_ динара
- трошкови монтаже \_\_\_\_\_ динара
- трошкови \_\_\_\_\_ динара
- трошкови \_\_\_\_\_ динара
- трошкови \_\_\_\_\_ динара
- трошкови \_\_\_\_\_ динара
- ц) Стопа ПДВ \_\_\_\_\_ %
- д) Износ ПДВ на јединичну цену \_\_\_\_\_ динара

**8. РЕКВИЗИТ 8 (ТО-3 Тобоган)**

- а) Јединична цена (без ПДВ-а) \_\_\_\_\_ динара
- б) Трошкови који чине јединичну цену  
(трошкови испоруке, монтаже, итд)
- трошкови испоруке \_\_\_\_\_ динара
- трошкови монтаже \_\_\_\_\_ динара
- трошкови \_\_\_\_\_ динара
- трошкови \_\_\_\_\_ динара
- трошкови \_\_\_\_\_ динара
- трошкови \_\_\_\_\_ динара
- ц) Стопа ПДВ \_\_\_\_\_ %
- д) Износ ПДВ на јединичну цену \_\_\_\_\_ динара

**9. РЕКВИЗИТ 9 (АУ-1 Аутић-њихалица-унив.дизајн)**

- а) Јединична цена (без ПДВ-а) \_\_\_\_\_ динара
- б) Трошкови који чине јединичну цену  
(трошкови испоруке, монтаже, итд)
- трошкови испоруке \_\_\_\_\_ динара
- трошкови монтаже \_\_\_\_\_ динара
- трошкови \_\_\_\_\_ динара
- трошкови \_\_\_\_\_ динара
- трошкови \_\_\_\_\_ динара
- трошкови \_\_\_\_\_ динара
- ц) Стопа ПДВ \_\_\_\_\_ %
- д) Износ ПДВ на јединичну цену \_\_\_\_\_ динара

**10. КЛУПА ЗА ДЕЦУ**

- а) Јединична цена (без ПДВ-а) \_\_\_\_\_ динара
- б) Трошкови који чине јединичну цену  
(трошкови испоруке, монтаже, итд)
- трошкови испоруке \_\_\_\_\_ динара
- трошкови монтаже \_\_\_\_\_ динара
- трошкови \_\_\_\_\_ динара
- трошкови \_\_\_\_\_ динара
- трошкови \_\_\_\_\_ динара
- трошкови \_\_\_\_\_ динара
- ц) Стопа ПДВ \_\_\_\_\_ %
- д) Износ ПДВ на јединичну цену \_\_\_\_\_ динара

**11. КЛУПА ЗА ШКОЛСКУ ДЕЦУ**

- а) Јединична цена (без ПДВ-а) \_\_\_\_\_ динара
- б) Трошкови који чине јединичну цену  
(трошкови испоруке, монтаже, итд)
- трошкови испоруке \_\_\_\_\_ динара
- трошкови монтаже \_\_\_\_\_ динара
- трошкови \_\_\_\_\_ динара
- трошкови \_\_\_\_\_ динара
- трошкови \_\_\_\_\_ динара
- трошкови \_\_\_\_\_ динара
- ц) Стопа ПДВ \_\_\_\_\_ %
- д) Износ ПДВ на јединичну цену \_\_\_\_\_ динара

**12. КОРПА ЗА ОТПАТКЕ**

- а) Јединична цена (без ПДВ-а) \_\_\_\_\_ динара
- б) Трошкови који чине јединичну цену  
(трошкови испоруке, монтаже, итд)
- трошкови испоруке \_\_\_\_\_ динара
- трошкови монтаже \_\_\_\_\_ динара
- трошкови \_\_\_\_\_ динара
- трошкови \_\_\_\_\_ динара
- трошкови \_\_\_\_\_ динара
- трошкови \_\_\_\_\_ динара
- ц) Стопа ПДВ \_\_\_\_\_ %
- д) Износ ПДВ на јединичну цену \_\_\_\_\_ динара



13. Укупна цена свих реквизита (без ПДВ) \_\_\_\_\_ динара  
14. Износ ПДВ на укупну цену свих реквизита \_\_\_\_\_ динара  
15. Укупна цена свих реквизита (са ПДВ) \_\_\_\_\_ динара  
16. Укупно радови на уградњи подлоге (без ПДВ) \_\_\_\_\_ динара  
17. Укупно трошкови рада на уградњи подлоге (без ПДВ) \_\_\_\_\_ динара  
18. Укупно трошкови материјала на уградњи подлоге (без ПДВ) \_\_\_\_\_ динара

Дана, \_\_\_\_\_

П О Н У Ћ А Ч

МП \_\_\_\_\_

**Упуство како да се попуни образац структуре цене**

Под тачком а) понуђачи уписују јединичну цену без ПДВ;

Под тачком б) уписује се износ посебно за сваки од трошкова који чине јединичну цену (трошкови испоруке, монтаже, итд);

Под тачком ц) уписује се стопа ПДВ;

Под тачком д) уписује се износ ПДВ на јединичну цену;

Под тачком 13 понуђачи уписују укупну цену свих реквизита без ПДВ;

Под тачком 14 уписује се износ ПДВ на укупну цену свих реквизита;

Под тачком 15 уписује се укупна цена свих реквизита са ПДВ;

Под тачком 16 понуђачи наводе укупну цену свих радова на уградњи подлоге без ПДВ;

Под тачком 17 понуђачи наводе колико укупно износе трошкови рада на уградњи подлоге без ПДВ;

Под тачком 18 понуђачи наводе колико укупно износе трошкови материјала на уградњи подлоге без ПДВ;

**Напомена:**

Образац структуре цене понуђач мора да попуни, овери печатом и потпише, чиме потврђује да су тачни подаци који су у обрасцу наведени.

Уколико понуђачи подносе заједничку понуду, група понуђача може да се определи да образац структуре цене потписују и печатом оверавају сви понуђачи из групе понуђача или група понуђача може да одреди једног понуђача из групе који ће попунити, потписати и печатом оверити образац структуре цене.

Образац 4.

**ОБРАЗАЦ ТРОШКОВА ПРИПРЕМЕ ПОНУДЕ**

**Набавка и уградња опреме и подлоге за дечија игралишта на територији Града  
Новог Сада  
(редни број јавне набавке: 1.1.11)**

У овом обрасцу понуђач може да исказе трошкове припреме понуде који се састоје од трошкова прибављања средства обезбеђења.

	<b>Врста трошкова</b>	<b>Износ трошкова</b>
1.		
2.		
3.		
4.		
5.		
6.		

Ако поступак јавне набавке буде обустављен из разлога који су на страни наручиоца, наручилац је, сходно члану 88. став 3. ЗЈН-а, дужан да понуђачу надокнади трошкове прибављања средства обезбеђења, под условом да је понуђач тражио накнаду тих трошкова у својој понуди.

*Наручилац задржава право да изврши контролу исказаних трошкова увидом у фактуре и друге релевантне доказе.*

Датум

М. П.

Понуђач

## ОБРАЗАЦ ИЗЈАВЕ О НЕЗАВИСНОЈ ПОНУДИ

На основу члана 26. Закона о јавним набавкама

---

(навести назив и адресу понуђача)

даје следећу изјаву:

### ИЗЈАВА

Под пуном материјалном и кривичном одговорношћу **ПОТВРЂУЈЕМ** да сам понуду у поступку јавне набавке: **Набавка и уградња опреме и подлоге на територији Града Новог Сада (редни број јавне набавке: 1.1.11)** поднео независно, без договора са другим понуђачима или заинтересованим лицима.

Датум

М. П.

Понуђач

---

### НАПОМЕНЕ:

- а) Уколико понуду подноси група понуђача, Изјава мора бити потписана од стране одговорног лица сваког понуђача из групе понуђача и оверена печатом.
- б) У случају постојања основане сумње у истинитост изјаве о независној понуди, наручилац ће одмах обавестити организацију надлежну за заштиту конкуренције. Организација надлежна за заштиту конкуренције, може понуђачу, односно заинтересованом лицу изрећи меру забране учешћа у поступку јавне набавке ако утврди да је понуђач, односно заинтересовано лице повредило конкуренцију у поступку јавне набавке у смислу закона којим се уређује заштита конкуренције. Мера забране учешћа у поступку јавне набавке може трајати до две године. Повреда конкуренције представља негативну референцу, у смислу члана 82. став 1. тачка 2. Закона.

**ОБРАЗАЦ ИЗЈАВЕ О ОБАВЕЗАМА ПОНУЂАЧА НА ОСНОВУ  
ЧЛ. 75. СТАВ 2. ЗЈН-А**

У вези члана 75. став 2. Закона о јавним набавкама, као заступник понуђача дајем следећу

**ИЗЈАВУ**

Понуђач:

\_\_\_\_\_  
(навести назив и адресу понуђача)

у поступку јавне набавке: **Набавка и уградња опреме и подлоге за дечија игралишта на територији Града Новог Сада (редни број јавне набавке: 1.1.11)**, поштовао сам обавезе које произлазе из важећих прописа о заштити на раду, запошљавању и условима рада, заштити животне средине и гарантујем да је ималац права интелектуалне својине.

Датум

М. П.

Понуђач

**НАПОМЕНА:**

а) Уколико понуду подноси група понуђача, Изјава мора бити потписана од стране одговорног лица сваког понуђача из групе понуђача и оверена печатом.

Образац 7.

ОБРАЗАЦ СИТУАЦИЈЕ

Набавка и уградња опреме и подлоге за дечија игралишта на територији Града  
Новог Сада  
(редни број јавне набавке: 1.1.11)

НАЗИВ ИЗВРШИОЦА

Место:

Адреса

Текући рачун:

Код банке:

НАЗИВ НАРУЧИОЦА/ИНВЕСТИТОРА

Адреса:

Порески идентификациони број:

Матични број:

Шифра делатности:

Датум издавања ситуације:

Место издавања ситуације:

Текући рачун:

Порески идентификациони број:

Матични број:

Шифра делатности:

ПРИВРЕМЕНА / ОКОНЧАНА СИТУАЦИЈА БР. \_\_\_\_\_

За испоруку добара по уговору (навести предмет уговора): \_\_\_\_\_

Наш број: \_\_\_\_\_ од \_\_\_\_\_ године.

Број наручиоца: \_\_\_\_\_ од \_\_\_\_\_ године, на износ: \_\_\_\_\_ дин.

1. ОБРАЧУН ИСПОРУЧЕНИХ ДОБАРА

Укупна вредност испоручених добара \_\_\_\_\_ дин.

Укупна вредност разлике у цени \_\_\_\_\_ дин.

Обрачуната испоручена добра по претходним  
ситуацијама \_\_\_\_\_ дин.

Обрачуната разлика у цени  
по претходним ситуацијама \_\_\_\_\_ дин.

Обрачунат аванс по претходним ситуацијама \_\_\_\_\_ дин.

Вредност испоручених добара по овој ситуацији \_\_\_\_\_ дин.

Разлика у цени по овој ситуацији \_\_\_\_\_ дин.

Обрачунат аванс по овој ситуацији \_\_\_\_\_ дин.

Непредвиђене и накнадне испоруке \_\_\_\_\_ дин.

УКУПНО ЗА НАПЛАТУ (добра+разлика у цени) \_\_\_\_\_ дин.

Обрачун сачинио:

\_\_\_\_\_  
име и презиме

Одговорни руководилац градилишта

\_\_\_\_\_  
име, презиме и печат

Надзорни орган

Директор

\_\_\_\_\_  
име, презиме, печат

\_\_\_\_\_





**МОДЕЛ:**

**У Г О В О Р  
О ЈАВНОЈ НАБАВЦИ ДОБАРА**

Сачињен на основу Програма уређивања грађевинског земљишта за ..... годину: број објекта \_\_\_\_\_, ознака активности \_\_\_\_\_, редни број јавне набавке \_\_\_\_\_ економска класификација \_\_\_\_\_ и Одлуке директора бр. \_\_\_\_\_ од \_\_\_\_\_ године између:

1. ЈП Завод за изградњу града у Новом Саду, Стевана Брановачког бр.3, матични број: \_\_\_\_\_ ПИБ: \_\_\_\_\_ кога заступа директор Горан Вишњић, (у даљем тексту: Наручилац) са једне стране и
2. \_\_\_\_\_, матични број: \_\_\_\_\_, ПИБ: \_\_\_\_\_, кога заступа директор \_\_\_\_\_, (у даљем тексту: Извршилац) са друге стране

**ПРЕДМЕТ УГОВОРА**

**Члан 1**

Предмет уговора је набавка и уградња опреме и подлоге за дечја игралишта на територији Града Новог Сада, у свему према понуди извршиоца број: \_\_\_\_\_ од \_\_\_\_\_ године, предрачуна и конкурсној документацији који чине саставни део уговора.

**Члан 2**

Извршилац ће извршити испоруку и уградњу добара из понуде (предрачуна), а наручилац платити извршене позиције у свему према уговору, уз прихватање свих обавеза извршиоца и наручиоца из уговора.

**ВРЕДНОСТ ДОБАРА**

**Члан 3**

Уговорне стране сагласно констатују да вредност добара из чл. 1 уговора износи ..... динара (словима: ..... и ...../100), да ПДВ ( од 20 % процената ) износи .....(словима: ..... и ...../100), што укупно износи ..... динара (словима: ..... и ...../100).

Вредност добара са уградњом је фиксна и не може се мењати.

**РОК ИЗВРШЕЊА**

**Члан 4**

Обавезује се извршилац да отпочне са набавком добара из чл. 1 овог уговора након потписивања уговора и добијања писаног налога од стране надзорног органа наручиоца. Рок за испоруку и уградњу опреме и подлоге је \_\_\_\_\_ календарских дана, од дана пријема писаног налога наручиоца.

**ОБАВЕЗЕ ИЗВРШИОЦА**

**Члан 5**

Обавезује се извршилац да достави наручиоцу :

а) најкасније до испостављања прве привремене ситуације – фактуре, као средство обезбеђења испуњења уговорних обавеза, **неопозиву банкарску гаранцију** наплативу на први позив на износ од 10% уговорене вредности без ПДВ-а, са роком важења 30 (тридесет) дана дужим од уговореног рока за извршење предметне набавке.

б) у моменту примопредаје предмета уговора, на име гаранције за отклањање грешака у гарантном року **1 (једну) бланко соло (сопствену) меницу** на износ од 10% уговорене вредности без ПДВ-а, са роком важења 30 (тридесет) дана дужим од уговореног гарантног рока за испоручена и уграђена предметна добра.

#### **Члан 6**

Извршилац се обавезује да изврши испоруку добара из члана 1. овог уговора, у уговореном року, према правилима струке.

#### **Члан 7**

Извршилац се обавезује да након потписивања уговора, а пре увођења у посао сачини детаљан динамички план реализације предмета набавке и достави га Наручиоцу у писаној форми.

Детаљан динамички план реализације предмета набавке оверава представник Наручиоца и као такав чини саставни део уговора.

### **ОБАВЕЗЕ НАРУЧИОЦА**

#### **Члан 8**

Испоручена и уграђена добра наручилац ће платити према стварно испорученим количинама, а на основу испостављених рачуна/ситуација.

Ситуације/рачуна извршилац испоставља месечно и доставља Наручиоцу у 8 примерака најкасније до 5-ог у месецу за протекли месец.

Примљену ситуацију/рачун надзорни орган дужан је да овери у року од 8 дана, а Наручилац да исплати у року од 45 дана по пријему ситуације/рачуна од извршиоца.

Наручилац може у оправданим случајевима да оспори исплату дела ситуације/рачуна и у том слу чају дужан је да плати неоспорени део у наведеном року.

#### **Члан 9**

Наручилац задржава право да смањи уговорени обим испоруке добара, о чему је дужан да у писаној форми извести извршиоца.

У случају када се смањи уговорени обим испоруке на захтев Наручиоца, плаћање ће се извршити сразмерно њиховом обиму.

#### **Члан 10**

Извршилац је дужан да одмах по уградњи опреме и подлоге у писаној форми извести наручиоца да је реализован предмет набавке.

Наручилац и извршилац су дужни да без одлагања приступе примопредаји уграђене опреме и о томе сачине записник.

#### **Члан 11**

Ако је у записнику о примопредаји обострано констатовано да извршилац треба о свом трошку да доради, поправи или отклони недостатке код појединих реквизита, Извршилац је дужан да одмах приступи истом.

### **УГОВОРНА КАЗНА И НАКНАДА ШТЕТЕ**

#### **Члан 12**

Ако извршилац прекорачи уговорени рок, својом кривицом, дужан је да за сваки дан закашњења плати наручиоцу уговорну казну у износу од 0,5 % (процентата) дневно од укупне уговорене вредности, с тим да износ тако одређене уговорне казне не може бити већи од 10 % (процентата) укупно уговорене вредности.



Делимично извршење или предаја уговорене испоруке у предвиђеном року не искључује обавезу плаћања уговорне казне.

#### Члан 13

Ако је наручилац због закашњења испоруке, претрпео штету која је већа од износа уговорне казне, може уместо уговорне казне захтевати накнаду штете, односно поред уговорне казне може захтевати и разлику до пуног износа претрпљене штете.

#### ГАРАНТНИ РОК

##### Члан 14

Гарантни рок за опрему и подлоге је \_\_\_\_\_ године/а, а дефинисан је понудом и почиње да тече од примопредаје испоручене и уграђене опреме.

Извршилац се обавезује да пружа техничку помоћ током гарантног рока \_\_\_\_\_ дана у недељи, а према понуди.

#### РАСКИД УГОВОРА

##### Члан 15

Наручилац опреме може да једнострано раскине уговор.

Наручилац може у свако доба одустати од извршења уговора, несаопштавајући разлоге за одустанак, односно раскид, а извршилац се томе одустанку не може противити.

У случају раскида уговора из става 1 овог члана, наручилац је дужан да извршиоцу исплати вредност испоручене и уграђене опреме.

Извршилац је обавезан да наручиоцу надокнади штету која је настала услед раскида уговора, уколико је извршилац одговоран за раскид уговора.

#### ОПШТЕ ОДРЕДБЕ

##### Члан 16

Прилози овог уговора који чине саставни део су:

1. Понуда извршиоца број \_\_\_\_\_ од \_\_\_\_\_ године, са прилозима
2. Предрачун
3. Извод из техничке документације
4. остала документација која чини понуду и конкурсну документацију

##### Члан 17

Наручилац и његови представници не прихватају ни директну, ни индиректну одговорност за било какву штету која може настати или која може бити изазвана пре или за време периода испоруке и монтаже опреме.

Такође наручилац и његови представници не прихватају одговорност за особље извршиоца у случају телесних повреда, озледа и сл.

Извршилац је дужан да се у свему придржава прописа о заштити на раду приликом монтаже опреме и за то преузима потпуну одговорност.

##### Члан 18

Наручилац и Извршилац су се споразумели да све спорове који проистекну из овог уговора првенствено решавају међусобним договором, а уколико се спор не реши споразумно, уговара се надлежност суда у Новом Саду.

## Члан 19

Овај Уговор ступа на снагу даном потписивања.

## Члан 20

Уговор је сачињен у 10 (десет) истоветних примерака, од којих се 4 (четири) налазе код извршиоца, а 6 (шест) код наручиоца.

за Извршиоца  
директор

за Наручиоца  
директор

*Горан Вишњић*

**НАПОМЕНА:** овај модел уговора представља садржину уговора који ће бити закључен са изабараним понуђачем. Уколико изабрани понуђач, након што му је додељен уговор, без оправданих разлога одбије да закључи уговор наручилац ће Управи за ЈН доставити негативну референцу тј. исправу о реализованом средству обезбеђења испуњења обавеза у поступку јавне набавке.

**Образац бр. 8 (ОБРАЗАЦ ПОНУДЕ)**

ПОНУДА број \_\_\_\_\_ од \_\_\_\_\_ године за јавну набавку у отвореном поступку за:

**Набавка и уградња опреме и подлоге за дечија игралишта  
на територији Града Новог Сада  
(редни број јавне набавке: 1.1.11)**

1. Назив понуђача \_\_\_\_\_
2. Адреса понуђача \_\_\_\_\_
3. Матични број понуђача \_\_\_\_\_
4. Порески идентификациони број понуђача (ПИБ) \_\_\_\_\_
5. Особа за контакт \_\_\_\_\_
6. e-mail понуђача \_\_\_\_\_
7. Телефон/факс понуђача \_\_\_\_\_
8. Број рачуна понуђача и назив банке \_\_\_\_\_
9. Одговорно лице за потписивање уговора \_\_\_\_\_

Понуду дајем (заокружити и уписати податке):

а) самостално

б) са учесницима у заједничкој понуди (ТАБЕЛА 1.):

1)	Назив учесника у заједничкој понуди:	
	Адреса:	
	Матични број:	
	Порески идентификациони број:	
	Име особе за контакт:	

2)	Назив учесника у заједничкој понуди:	
	Адреса:	
	Матични број:	
	Порески идентификациони број:	
	Име особе за контакт:	

в) са подизвођачима (ТАБЕЛА 2.):

1)	Назив подизвођача:	
	Адреса:	
	Матични број:	
	Порески идентификациони број:	
	Име особе за контакт:	
	Процент укупне вредности набавке који ће извршити подизвођач:	
	Део предмета набавке који ће извршити подизвођач:	

2)	Назив подизвођача:	
	Адреса:	
	Матични број:	
	Порески идентификациони број:	
	Име особе за контакт:	
	Процент укупне вредности набавке који ће извршити подизвођач:	
	Део предмета набавке који ће извршити подизвођач:	

Нудимо да набавимо и уградимо опрему и подлогу за дечија игралишта на територији Града Новог Сада за укупан износ од:

\_\_\_\_\_ динара (без ПДВ)

(и словима \_\_\_\_\_ динара)

Нудимо рок за испоруку и уградњу: ..... кал. дана (минимално 25/максимално 35 календарских дана!)

Гарантни рок за испоручена и уграђена добра је ..... године (минимално 3 године)

Расположивост (техничка помоћ) је ..... дана у недељи (минимално 3 дана у недељи)

Рок важења понуде је 60 дана од дана отварања понуда.

Датум

М. П.

Понуђач

\_\_\_\_\_

\_\_\_\_\_

М. П.

Подизвођач

#### НАПОМЕНЕ:

1. Образац понуде је потребно попунити
2. проценат укупне вредности набавке који ће бити поверен свим подизвођачима не може бити већи од 50%
3. Уколико има више подизвођача или учесника у заједничкој понуди него што има места у табелама 1. и 2., потребно је копирати наведене табеле и попунити податке за све подизвођаче или учеснике у заједничкој понуди.
4. Уколико група понуђача подноси заједничку понуду, податке о понуђачу треба са својим подацима да попуни носилац посла, док податке о осталим учесницима у заједничкој понуди треба навести у табели 1. овог обрасца.
5. Уколико понуђачи подnose заједничку понуду, група понуђача може да се определи да образац понуде потписују и печатом оверавају сви понуђачи из групе понуђача или група понуђача може да овласти једног понуђача из групе понуђача из групе који ће потписати и печатом оверити образац понуде.
6. Уколико понуђачи подnose заједничку понуду, понуђач ће као саставни део понуде приложити и споразум, којим се понуђачи из групе међусобно и према наручиоцу обавезују на извршење јавне набавке, а који обавезно садржи податке из члана 81. Закона о јавним набавкама
7. Уколико понуђач подноси понуду са подизвођачем(има), овај образац потписују и оверавају печатом понуђач и подизвођач(и)

**Образац 9)**

На основу Закона о меници

ДУЖНИК: \_\_\_\_\_

издаје:

**МЕНИЧНО ПИСМО – ОВЛАШЋЕЊЕ  
ЗА КОРИСНИКА БЛАНКО, СОЛО МЕНИЦА**

КОРИСНИК (Поверилац): Јавно предузеће "Завод за изградњу града" у Новом Саду, Улица Стевана Брановачког број 3.

Предајемо вам бланко соло меницу, без протеста из серије \_\_\_\_\_ и овлашћујемо Јавно предузеће „Завод за изградњу града“ у Новом Саду, Улица Стевана Брановачког број 3, као Повериоца да предату меницу, може попунити на износ до \_\_\_\_\_ динара и безусловно и неопозиво, без протеста и трошкова, вансудски преко банке дужника изврши наплату издавањем налога за наплату на терет рачуна Дужника, а у корист рачуна Повериоца, а на име **гаранције за отклањање грешака у гарантном року** на основу закљученог уговора број \_\_\_\_\_ од \_\_\_\_\_ године за

**НАБАВКУ И УГРАДЊУ ОПРЕМЕ И ПОДЛОГЕ ЗА ДЕЧИЈА ИГРАЛИШТА НА ТЕРИТОРИЈИ  
ГРАДА НОВОГ САДА**

Меница је важећа и у случају да у току трајања или након доспећа наплате дође до промене лица овлашћених за располагање средствима на текућем рачуну Дужника, статусних промена код Дужника, оснивања нових правних субјеката од стране Дужника и др.

Датум издавања овлашћења

\_\_\_\_\_

Дужник-издавалац менице  
(пун назив, адреса, потпис и печат)

М.П. \_\_\_\_\_

**напомена:**

Менично писмо – овлашћење се доставља уз бланко соло (сопствену) меницу као гаранцију за отклањање грешака у гарантном року у тренутку примопредаје добара (тачка 12.2.5.2. Упустава понуђачима како да сачине понуду)

**Образац 10)**

**ПОТВРДА О ПРИЈЕМУ МЕНИЦЕ**

Јавно предузеће „Завод за изградњу града“ у Новом Саду, Улица Стевана Брановачког број 3, потврђује пријем бланко соло менице без протеста издате од стране дужника - правног лица:

Меница је из серије: \_\_\_\_\_,

на име **гаранције за отклањање грешака** у гарантном року на основу закљученог уговора број \_\_\_\_\_ од \_\_\_\_\_ године за

**НАБАВКУ И УГРАДЊУ ОПРЕМЕ И ПОДЛОГЕ ЗА ДЕЧИЈА ИГРАЛИШТА НА ТЕРИТОРИЈИ  
ГРАДА НОВОГ САДА**

Дужник – правно лице: \_\_\_\_\_

Седиште и адреса: \_\_\_\_\_

Порески идентификациони број: \_\_\_\_\_

Текући рачун: \_\_\_\_\_

Код банке: \_\_\_\_\_

Дана: \_\_\_\_\_

У месту: \_\_\_\_\_

Меницу предао:  
(Дужник – правно лице)

Меницу примио:  
ЈП „Завод за изградњу града“ у Новом Саду

М.П. \_\_\_\_\_

М.П. \_\_\_\_\_

**Напомена:**

Потврда о пријему менице се доставља уз бланко соло (сопствену) меницу као гаранцију за отклањање грешака у гарантном року у **тренутку примопредаје добара** (тачка 12.2.5.2. Упустава понуђачима како да сачине понуду)



**Завод За Изградњу Града**  
Јавно предузеће Завод за изградњу града Нови Сад

Степана Брановачког 3  
21000 Нови Сад  
Република Србија

Тел: 021.488.91.00  
Факс: 021.488.93.42  
<http://www.zigns.rs>



**НАБАВКА И УГРАДЊА ОПРЕМЕ И ПОДЛОГЕ ЗА ДЕЧИЈА ИГРАЛИШТА  
НА ТЕРИТОРИЈИ ГРАДА НОВОГ САДА**

**- СПЕЦИФИКАЦИЈА - део „А“ ОПРЕМА**



40/77  
4





**СПЕЦИФИКАЦИЈА УГРАДНЕ ОПРЕМЕ И РЕКВИЗИТА - део "А"**

редн и број	ПОС	НАЗИВ ЕЛЕМЕНТА	Јед. мера - ком	количина	јединична цена	укупан износ
<b>РЕКВИЗИТИ ЗА ДИ</b>						
		У јединичну цену урачунати радове на изради темеља за реквизите и елементе мобилијара, према упуству и спецификацији произвођача опреме. Реквизити за ДИ - сертификовани за безбедност и методе тестирања игралишне опреме, по стандарду EN 1176 или одговарајуће.				
1.	AG-1	<b>МУЛТИФУНКЦИОНАЛНА КОМПОЗИЦИЈА</b>				
		Набавка, испорука и монтажа Мултифункционалне композиције - спортски реквизит, намењена за игру деце од 5-12 год (безбедоносна зона "area" 7.7x7.4m) - у складу са графичком и техничком документацијом. Комплетирати са испоруком фундамента, у свему према упуству и спецификацији произвођача опреме. Испоручити као готов елемент.	ком	1.00		
		<p>Понуђач је обавезан да упише:                      - тип реквизита који нуди:                      -назив произвођача:</p> <p>Понуђач је дужан да упише тип и назив произвођача реквизита. Уз наведено доставити и каталошки приказ реквизита са техничким карактеристикама или навести интернет страницу на којој се исти може видети.</p>				
2.	K-1	<b>ЉУЉАШКА - Универзални дизајн</b>				
		Набавка, испорука и монтажа љуљашке-намењене за игру деце од 5-12 год (безбедоносна зона "area" 2.2x6.20m) у складу са графичком и техничком документацијом, универзалног дизајна, намењене и за децу са посебним потребама. Комплетирати са испоруком фундамента, у свему према упуству и спецификацији произвођача опреме. Испоручити као готов елемент.	ком	1.00		
		<p>Понуђач је обавезан да упише:                      - тип реквизита који нуди:                      -назив произвођача:</p> <p>Понуђач је дужан да упише тип и назив произвођача реквизита. Уз наведено доставити и каталошки приказ реквизита са техничким карактеристикама или навести интернет страницу на којој се исти може видети.</p>				
3.	AC-1	<b>ФУНКЦИОНАЛНА КОМПОЗИЦИЈА- Универзални дизајн</b>				
		Набавка, испорука и монтажа Функционалне композиције - спортски реквизит - намењене за игру деце од 5-12 год (безбедоносна зона "area" 8.5x8.5m) у складу са графичком и техничком документацијом, универзалног дизајна, намењене и за децу са посебним потребама. Висина стилизоване "пирамиде" је х=4.00м. Комплетирати са испоруком фундамента у свему према упуству и спецификацији произвођача опреме. Испоручити као готов елемент.	ком	1.00		

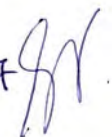

редн и број	ПОС	НАЗИВ ЕЛЕМЕНТА	Јед. мера - ком	количина	јединична цена	укупан износ
		<p>Понуђач је обавезан да упише: - тип реквизита који нуди: -назив произвођача:</p> <p>Понуђач је дужан да упише тип и назив произвођача реквизита. Уз наведено доставити и каталошки приказ реквизита са техничким карактеристикама или навести интернет страницу на којој се исти може видети.</p>				
4.	ТО-1	<b>КОМБИНОВА КОМПОЗИЦИЈА ЗА ИГРУ - Универзални дизајн</b>				
		<p>Набавка, испорука и монтажа комбиноване композиције - универзалног дизајна, намењене и за децу са посебним потребама. Користе је игру деце од 5-12год (безбедоносна зона "agea" 8.5x6.8m) . У свему у складу са графичком и техничком документацијом. Комплетирати са испоруком фундамента, у свему према упутству и спецификацији произвођача опреме. Испоручити као готов елемент.</p>	ком	3,00		
		<p>Понуђач је обавезан да упише: - тип реквизита који нуди: -назив произвођача:</p> <p>Понуђач је дужан да упише тип и назив произвођача реквизита. Уз наведено доставити и каталошки приказ реквизита са техничким карактеристикама или навести интернет страницу на којој се исти може видети.</p>				
5.	1-ВА	<b>КОМПОЗИЦИЈА ЗА БАЛАНСИРАЊЕ- Универзални дизајн</b>				
		<p>Набавка, испорука и монтажа функционалне композиције - спортски реквизит - намењене за игру деце од 2-5 год (безбедоносна зона "agea" 5.9x3.7m)у складу са графичком и техничком документацијом. Комплетирати са испоруком фундамента, у свему према упутству и спецификацији произвођача опреме. Испоручити као готов елемент.</p>	ком	1,00		
		<p>Понуђач је обавезан да упише: - тип реквизита који нуди: -назив произвођача:</p> <p>Понуђач је дужан да упише тип и назив произвођача реквизита. Уз наведено доставити и каталошки приказ реквизита са техничким карактеристикама или навести интернет страницу на којој се исти може видети.</p>				
6.	1- КО	<b>КОМПОЗИЦИЈА СА КОШЕМ</b>				
		<p>Набавка, испорука и монтажа функционалне композиције - спортски реквизит - намењене за игру деце од 5-12 год (безбедоносна зона "agea" 6.1x5.4m)у складу са графичком и техничком документацијом. Комплетирати са испоруком фундамента, у свему према упутству и спецификацији произвођача опреме. Испоручити као готов елемент.</p>	ком	1,00		

4277 

редн и број	ПОС	НАЗИВ ЕЛЕМЕНТА	Јед. мера - ком	количина	јединична цена	укупан износ
		<p>Понуђач је обавезан да упише: - тип реквизита који нуди: -назив произвођача:</p> <p>Понуђач је дужан да упише тип и назив произвођача реквизита. Уз наведено доставити и каталошки приказ реквизита са техничким карактеристикама или навести интернет страницу на којој се исти може видети.</p>				
7.	2-BA	<b>КОМПОЗИЦИЈА ЗА ИГРУ - БАЛАНСИРАЊЕ- Универзални дизајн</b>				
		<p>Набавка, испорука и монтажа функционалне композиције - спортски реквизит - намењене за игру деце од 5-12 год (безбедоносна зона "area" 6.3x3.9m) у складу са графичком и техничком документацијом. Комплетирати са испоруком фундамента, у свему према упутству и спецификацији произвођача опреме. Испоручити као готов елемент.</p>	ком	2,00		
		<p>Понуђач је обавезан да упише: - тип реквизита који нуди: -назив произвођача:</p> <p>Понуђач је дужан да упише тип и назив произвођача реквизита. Уз наведено доставити и каталошки приказ реквизита са техничким карактеристикама или навести интернет страницу на којој се исти може видети.</p>				
8.	ТО-3	<b>ТОБОГАН</b>				
		<p>Набавка, испорука и монтажа тобогана Користе се за игру деце од 2-5год (безбедоносна зона "area" 5.0x3.5m) . У свему у складу са графичком и техничком документацијом. Комплетирати са испоруком фундамента, у свему према упутству и спецификацији произвођача опреме. Испоручити као готов елемент.</p>	ком	2,00		
		<p>Понуђач је обавезан да упише: - тип реквизита који нуди: -назив произвођача:</p> <p>Понуђач је дужан да упише тип и назив произвођача реквизита. Уз наведено доставити и каталошки приказ реквизита са техничким карактеристикама или навести интернет страницу на којој се исти може видети.</p>				
9.	AU-1	<b>АУТИЋ- њихалица - Универзални дизајн</b>				
		<p>Набавка, испорука и монтажа аутића њихалице. Користе се за игру деце од 5-12 год (безбедоносна зона "area" 5.6x4.6m) . У свему у складу са графичком и техничком документацијом. Комплетирати са испоруком фундамента, у свему према упутству и спецификацији произвођача опреме. Испоручити као готов елемент.</p>	ком	1,00		
		<p>Понуђач је обавезан да упише: - тип реквизита који нуди: -назив произвођача.</p> <p>Понуђач је дужан да упише тип и назив произвођача реквизита. Уз наведено доставити и каталошки приказ реквизита са техничким карактеристикама или навести интернет страницу на којој се исти може видети.</p>				
						<b>УКУПНО РЕКВИЗИТИ:</b>

43111 97

редни број	ПОС	НАЗИВ ЕЛЕМЕНТА	Јед. мера - ком	количина	јединична цена	укупан износ
<b>МОБИЛИЈАР</b>						
10.		<b>КЛУПА *** за децу</b>				
		Набавка, испорука и монтажа клупе за децу ПУ "upimini", која се изводи у свему у складу са графичком и техничком документацијом. Димензије клупе су : ширина/дубина седења 400mm, дужина -1005mm, висина седења h=350mm + наслон 25cm. Конструкција клупе су челични профили са завршном обрадом, бојом за метал са заштитом од атмосферичности (тон зелени RAL 6018). Дрвене штафле од храстовине, заштићене транспарентним мат лаком, високог степена резистентности у 2-3 слоја. Комплетирати са испоруком и уградњом фундамента, у свему према интерном решењу понуђача. Испоручити као готов елемент.	ком	6,00		
11.		<b>КЛУПА *** за школску децу</b>				
		Набавка, испорука и монтажа клупе за школско двориште и ПУ "васпитачи", која се изводи у димензијама клупе : ширина/дубина седења - 450mm, дужина - 1600mm, висина седења h=350mm + наслон 35cm. Конструкција клупе су челични профили са завршном обрадом, бојом за метал са заштитом од атмосферичности (тон са RAL-а 3020 или 2002). Дрвене штафле од храстовине, заштићене транспарентним мат лаком, високог степена резистентности у 2-3 слоја. Комплетирати са испоруком и уградњом фундамента, у свему према интерном решењу понуђача. Испоручити као готов елемент.	ком	9,00		
12.		<b>КОРПА ЗА ОТПАТКЕ</b>				
		Изводе се од поцинковане стубне носеће металне конструкције – h= 75cm од коте терена (h= 105cm), са дужином фундамента од 50cm и корпом од челичног лима 1.5mm, који се топло цинкује и пластифицира (тон пластификације RAL 3020- црвена боја). Дијаметар корпе је d=28cm, волумен l=25l.	ком	6,00		
<b>УКУПНО МОБИЛИЈАР:</b>						
<b>РЕКАПИТУЛАЦИЈА НАБАВКА И УГРАДЊА:</b>						
I		<b>ОПРЕМА - РЕКВИЗИТИ</b>				
II		<b>МОБИЛИЈАР</b>				
<b>СВЕ УКУПНО :</b>						
<p>словима: _____ динара</p> <p><b>НАПОМЕНА:</b> Као саставни део Понуде обавезно треба доставити каталог са опремом која се нуди или писану информацију о техничким, технолошким и функционалним карактеристикама опреме - реквизита за дечија игралишта.</p> <p>( Место и датум ) <span style="margin-left: 200px;">М.П. _____</span></p> <p style="text-align: right;">(потпис овлашћеног лица Понуђача)</p>						

4/4/2020



**Завод За Изградњу Града**  
Јавно предузеће Завод за изградњу града Нови Сад

Стевана Брановачког 3  
21000 Нови Сад  
Република Србија

Тел: 021 488.91.00  
Факс: 021.488.93.42  
<http://www.zigps.rs>

**НАБАВКА И УГРАДЊА ОПРЕМЕ И ПОДЛОГЕ ЗА ДЕЧИЈА ИГРАЛИШТА  
НА ТЕРИТОРИЈИ ГРАДА НОВОГ САДА**

**- СПЕЦИФИКАЦИЈА - део „Б“ ПОДЛОГА**

**ПРЕДМЕР РАДОВА - УГРАДЊА ПОДЛОГЕ - део "Б"**

РЕД. БРОЈ	БРОЈ ПОЗ.	ОПИС РАДОВА	ЈЕД. МЕРЕ	КОЛИЧИНА РАДОВА	ЈЕДИНИЧНА ЦЕНА	УКУПНО
<b>1. ПРИПРЕМНИ РАДОВИ</b>						
1	1,00	Ископчавање и обележавање трасе објекта са нивелисањем терена	м1	215,00		
2	2,00	Сечење шибља и кошење траве	м2	90,00		
3	3,00	Уклањање пањева и корења				
		а. пречника $\phi > 20$ см	ком	2,00		
4	4,00	Рушење пешчаника у дим. 2.00x4.00m				
		а. Од бетона сса $h=30-40$ см , сса $\xi= 20$ см	м2	8,00		
5	5,00	Демонтажа постојећих реквизита на ДИ и измештање у непосредно окружење.	ком	2,00		
6	6,00	Уклањање и чишћење терена од шута, постојећих фундамената пешчаника и одвоз са трасе на градску депонију	м3	1,00		
7	7,00	Снимање изведених ДИ од стране овлашћеног геометра са добијањем потврде од РГЗ-а.	рауш.	1,00		
		<b>УКУПНО 1.</b>				
<b>2. ЗЕМЉАНИ РАДОВИ</b>						
7	1,00	Ископ хумуса $d = 20$ см	м3	90,00		
	2,00	Ископ земље у широком откопу ровокопачем у земљи II и III категорије, са 20% ручног рада са транспортом на градску депонију.	м3	100,00		
8	3,00	Набијање подтла	м2	450,00		
9	4,00	а.) Израда насипа од песка $h=10$ см	м3	45,00		
10	5,00	б.)Израда насипа од шљунка $h=25$ см као подлоге за дечије игралиште фракције 4-8 mm двапут испран и без органских примеса	м3	60,00		
11	6,00	Планирање и ваљање постелице	м2	450,00		
12	7,00	Планирање равних површина са нивелисањем	м2	330,00		
		<b>УКУПНО 2</b>				
<b>3. КОЛОВОЗНА КОНСТРУКЦИЈА</b>						
15	1,00	Израда носивог слоја од механички збијеног зрнастог каменог материјала				
		б. од дроб. материјала 0-31.5 mm $d = 15$ см	м3	40,00		
16	2,00	Израда пешачке стазе од бет.плоча, на одговарајућој подлози:				
		а. Бетонске плоче $dim. 10 \times 10$ см, дебљине 6см ( у сивој и црвеној боји, 50%-50%, по налогу надзорног органа)	м2	30,00		
17	3,00	Полагање бетонских ивичњака				
		а. Ивичњаци 12/18 , у црвеној боји	м1	215,00		
19	4,00	Израда тартан подлоге од тартана "POLYTAN SE" или одговарајуће у дебљини од $d = 13-15$ mm , гранулације 1-3,5мм; црвене боје, на подлози од бетона МБ 30 $d = 10$ см. У цену урачунати сав потребан материјал, транспорт и уградњу бетона (са потребним адитивима) и ливеног тартана (са свим потребним материјалом и технологијом уградње).	м2	255,00		
		<b>УКУПНО 3</b>				
<b>РЕКАПИТУЛАЦИЈА</b> 1. ПРИПРЕМНИ РАДОВИ 2. ЗЕМЉАНИ РАДОВИ 3. КОЛОВОЗНА КОНСТРУКЦИЈА <b>СВЕГА</b>						

МЕСТО И ДАТУМ:

М.П. \_\_\_\_\_

Потпис овлашћеног лица

46/17 

РЕКАПИТУЛАЦИЈА НАБАВКЕ И УГРАДЊЕ ОПРЕМЕ И ПОДЛОГЕ ЗА ДИ - део "А" + део "Б"

РЕКАПИТУЛАЦИЈА НАБАВКА И УГРАДЊА:			
1	део "А"	ОПРЕМА - РЕКВИЗИТИ и МОБИЛИЈАР	
2	део "Б"	ПОДЛОГА	
			СВЕ УКУПНО :

словима: \_\_\_\_\_

динара

( Место и датум )

М.П.

\_\_\_\_\_  
(потпис овлашћеног лица Понуђача)



**Завод За Изградњу Града**

Јединица производње Завода за изградњу града Новог Сада

Стевана Бранопаћког 3  
21000 Нови Сад  
Република Србија

Тел. 021 488 911  
Факс. 021 488 9142  
Е-пошта: info@zgg.gov.rs

**НАБАВКА И УГРАДЊА ОПРЕМЕ И ПОДЛОГЕ ЗА ДЕЧИЈА ИГРАЛИШТА  
НА ТЕРИТОРИЈИ ГРАДА НОВОГ САДА**

**- ГРАФИЧКА ДОКУМЕНТАЦИЈА -**

18/77



# ДЕЧИЈЕ ИГРАЛИШТЕ - ОШ "1.Војвођанска бригада"

бр. 1

## ПЛАН ДИСПОЗИЦИЈЕ РЕКВИЗИТА

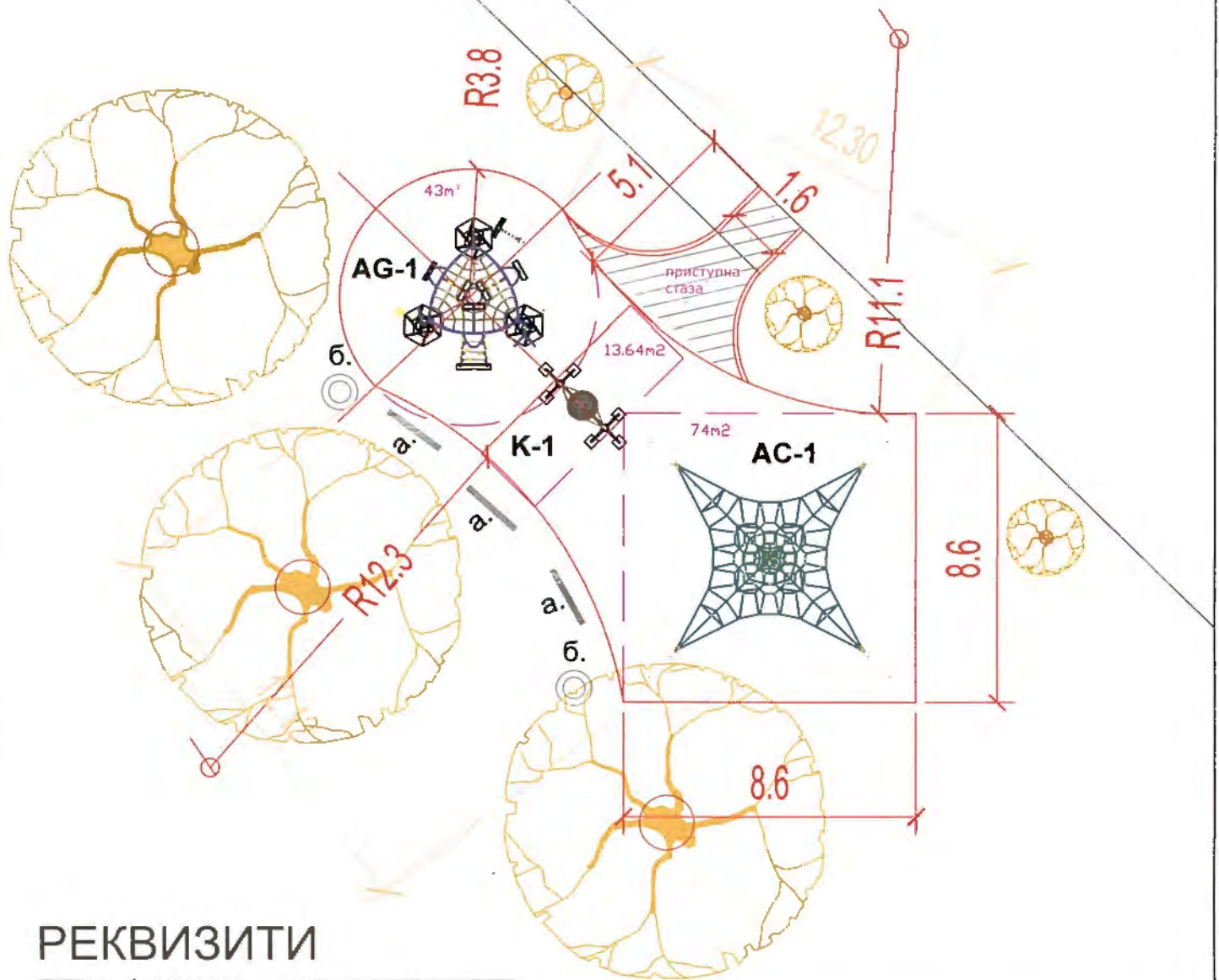

### РЕКВИЗИТИ

БР.	РЕКВИЗИТ.	КОМ
AG-1	комбинована композиција	1
K-1	Љуљашка - No1 	1
AC-1	композиција "пирамида" 	1
урбани мобилијар		
а.	клуба	3
б.	корпа за отпатке	2

ТИП	ДИМЕНЗИЈЕ	П (m <sup>2</sup> )	О (m <sup>1</sup> )	ПОДЛОГА ЗАВРШНИ СЛОЈ
ДИ-Ш1	у складу са шемом	сса 150	сса 54	тартан
напомене: - ДИ садржи елементе -РЕКВИЗИТЕ "УНИВЕРЗАЛНОГ ДИЗАЈНА" - ПОС К-1 и АС-1 који могу користити и деца са посебним потребама				

САДРЖАЈ	ОПРЕМА - ДИ (школа) САДРЖАЈ ИГРАЛИШТА СА ДИСПОЗИЦИЈОМ РЕКВИЗИТА
---------	---

ДЕЧИЈЕ ИГРАЛИШТЕ -  
ОШ "1.Војвођанска бригада"

бр. 1



САДРЖАЈ

ФОТОДОКУМЕНТАЦИЈА

# ДЕЧИЈЕ ИГРАЛИШТЕ - ОШ "1.Војвођанска бригада"

бр. 1

ТИП	ДИМЕНЗИЈЕ	П (m <sup>2</sup> )	О (m <sup>1</sup> )	ПОДЛОГА ЗАВРШНИ СЛОЈ
ДИ- Ш1	у складу са шемом	сса 150	сса 54	тартан

## ПОПИС РАДОВА НА УРЕЂЕЊУ ТЕРЕНА И УГРАДЊИ ПОДЛОГЕ И ОПРЕМЕ ДЕЧИЈЕГ ИГРАЛИШТА:

- СТАБЛА СЕ МОРАЈУ САЧУВАТИ
- ГЕОДЕТСКО СНИМАЊЕ ТЕРЕНА И ОБЕЛЕЖАВАЊЕ ТРАСЕ ОБЈЕКТА
- НИВЕЛАЦИОНО РЕШЕЊЕ СА УКЛАПАЊЕМ У ПОСТОЈЕЋЕ КОТЕ ТЕРЕНА
- НИВЕЛАЦИЈА ТЕРЕНА, СКИДАЊЕ ГОРЊЕГ ХУМУСНОГ СЛОЈА ( у дебљини слоја д=40цм, П=1 50 м<sup>2</sup>)
- ИЗРАДА СВИХ ПРИПАДАЈУЋИХ СЛОЈЕВА КОНСТРУКЦИЈЕ ПОДЛОГЕ СА ЗАВРШНИМ СЛОЈЕМ ОД ЛИВЕНОГ ТАРТАНА д=3цм, ПЛАВЕ, ЦРВЕНЕ И ЦРНЕ БОЈЕ на подлози од бетона МБ30 д=10цм,са припадајућом подконструкцијом и са оивичењем од бетонских ивичњака  $1\frac{2}{8}$ цм, бојених у црвено.
- ИЗРАДА ТЕМЕЉА ЗА РЕКВИЗИТЕ, КЛУПЕ И КАНТЕ ЗА ОТПАТКЕ, ПРЕМА УПУТСТВУ И СПЕЦИФИКАЦИЈИ ПРОИЗВОЂАЧЕ ОПРЕМЕ, ЗА КОЈУ ИСТИ ИМА ДА ДОСТАВИ ГАРАНЦИЈЕ, ТЕХНИЧКЕ ДЕТАЉЕ И ПЛАН ФУНДАМЕНАТА .Горња ивица темељних стопа мора бити мин.40цм испод коте завршног слоја.
- ПЛАНИРАЊЕ И НИВЕЛИСАЊЕ ТЕРЕНА СА САДЊОМ ТРАВЕ У ШИРИНИ ПЛАНУМА ОД 3м ОКО ИГРАЛИШТА (60м<sup>2</sup>)
- ИЗРАДА ПЕШАЧКЕ - ПРИСТУПНЕ СТАЗЕ ОД БЕХАТОН ПЛОЧА - у ШИРИНИ ОД 1.60 м (14м<sup>2</sup>).
- ИЗРАДА ПРОЈЕКТА ( геодетског снимка) ИЗВЕДЕНОГ СТАЊА.

## ФОТОДОКУМЕНТАЦИЈА - ПОСТОЈЕЋЕ СТАЊЕ:



САДРЖАЈ	УРЕЂЕЊЕ ТЕРЕНА УГРАДЊА ПОДЛОГЕ		
		датум: јун 2014	број:

51/77

# ДЕЧИЈЕ ИГРАЛИШТЕ -

бр.2

ПУ вртић "ЛЕПТИРИЋ" - Ул. Браће Кркљуш

## ПЛАН ДИСПОЗИЦИЈЕ РЕКВИЗИТА

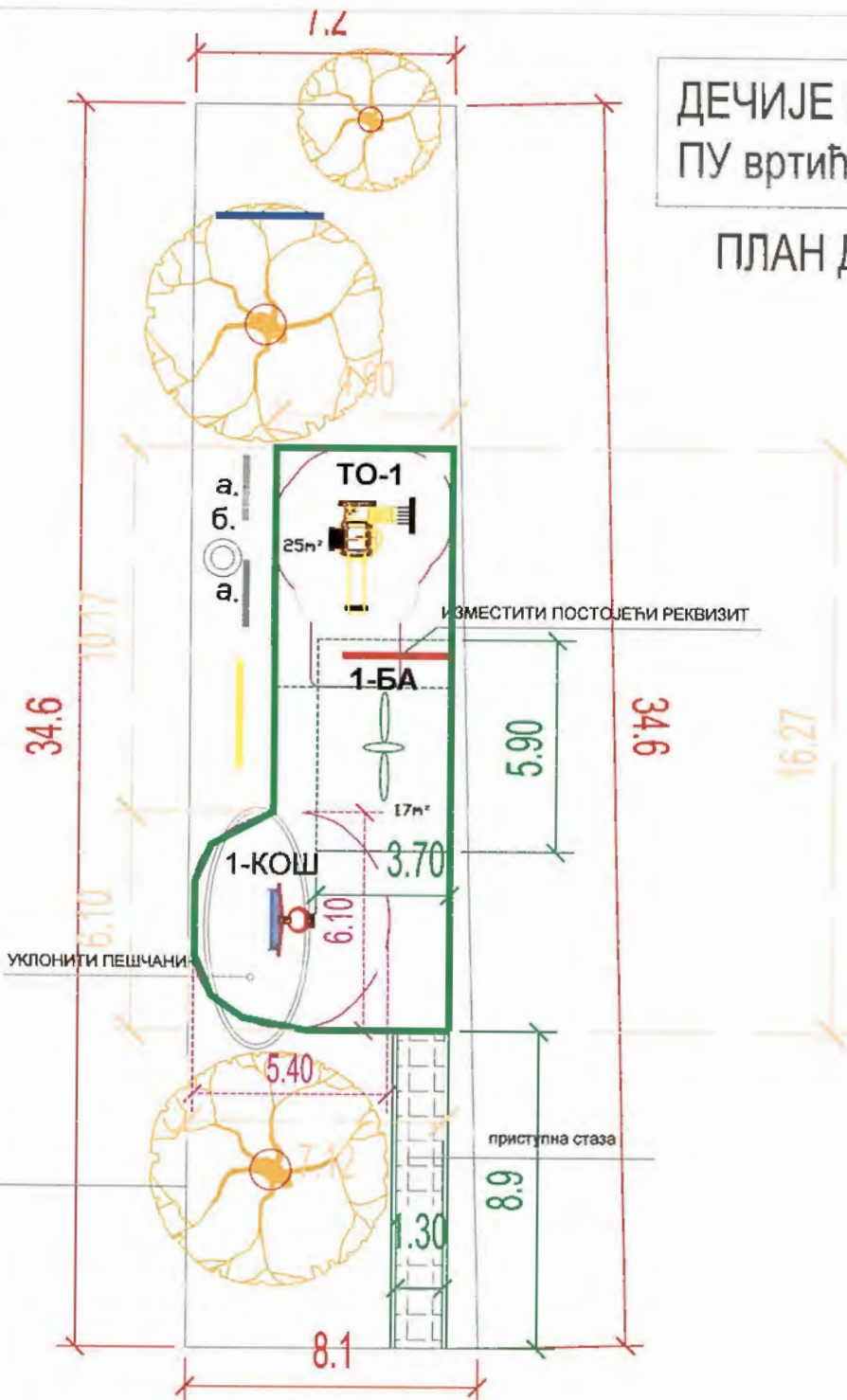

### РЕКВИЗИТИ

БР.	РЕКВИЗИТ.	КОМ
ТО-1	комбинована композиција 	1
1-БА	балансирање - No1 	1
1-КО	композиција са "КОШ-em"	1
урбани мобилијар		
а.	клуба за децу	2
б.	корпа за отпатке	1

ТИП	ДИМЕНЗИЈЕ	П (m2)	О (m1)	ПОДЛОГА ЗАВРШНИ СЛОЈ
ПУ - 1	у складу са шемом	сса 90	сса 62	ШЉУНАК

**напомене:**

- припремни радови на локацији
- ДИ садржи елементе -РЕКВИЗИТЕ "УНИВЕРЗАЛНОГ ДИЗАЈНА" - ПОС ТО-1 и 1-БА који могу користити и деца са посебним потребама

САДРЖАЈ ОПРЕМА - ДИ (ПУ- вртић "Лептирић")  
САДРЖАЈ ИГРАЛИШТА  
СА ДИСПОЗИЦИЈОМ РЕКВИЗИТА

ДЕЧИЈЕ ИГРАЛИШТЕ -  
ПУ вртић "ЛЕПТИРИЋ" - Ул. Браће Кркљуш

бр. 2



САДРЖАЈ

ФОТОДОКУМЕНТАЦИЈА

## ДЕЧИЈЕ ИГРАЛИШТЕ -

бр. 2

ПУ вртић "ЛЕПТИРИЋ" - Ул. Браће Кркљуш

ТИП	ДИМЕНЗИЈЕ	П (m <sup>2</sup> )	О (m <sup>1</sup> )	ПОДЛОГА ЗАВРШНИ СЛОЈ
ПУ - 1	у складу са шемом	сса 90	сса 62	ШЉУНАК

## напомене:

- припреми радови на локацији
- ДИ садржи елементе -РЕКВИЗИТЕ "УНИВЕРЗАЛНОГ ДИЗАЈНА" - ПОС ТО-1 и 1-БА који могу користити и деца са посебним потребама

## ПОПИС РАДОВА НА УРЕЂЕЊУ ТЕРЕНА И УГРАДЊИ ПОДЛОГЕ И ОПРЕМЕ ДЕЧИЈЕГ ИГРАЛИШТА:

- СТАБЛА СЕ МОРАЈУ САЧУВАТИ
- ГЕОДЕТСКО СНИМАЊЕ ТЕРЕНА И ОБЕЛЕЖАВАЊЕ ТРАСЕ ОБЈЕКТА
- НИВЕЛАЦИОНО РЕШЕЊЕ СА УКЛАПАЊЕМ У ПОСТОЈЕЋЕ КОТЕ ТЕРЕНА
- ПОСТОЈЕЋИ ДОТРАЈАЛИ ПЕШЧАНИК УКЛОНИТИ сса 2x4m (постојеће ивичњаке са припадајућим фундаментима уклонити), шут и отпад транспортовати на градску депонију.
- ПОСТОЈЕЋЕ РЕКВИЗИТЕ ДОМОНТИРАТИ И ИЗМЕСТИТИ У СЛОБОДАН ПРОСТОР ДИ (нокон комплетних радова на новопроектаном).
- НИВЕЛАЦИЈА ТЕРЕНА, СКИДАЊЕ ГОРЊЕГ ХУМУСНОГ СЛОЈА ( у дебљини слоја д=40цм, П=110м<sup>2</sup>)
- ИЗРАДА СВИХ ПРИПАДАЈУЋИХ СЛОЈЕВА КОНСТРУКЦИЈЕ ПОДЛОГЕ СА ЗАВРШНИМ СЛОЈЕМ ОД ШЉУНКА д=25цм, на слоју песка од 10цм , збијеној земљаној постелици до модула стишљивости од 24 МПа, са оивичењем од бетонских ивичњака 1 $\frac{1}{2}$ цм, постављеним у бетону МБ 30, бојених у црвено.
- ИЗРАДА ТЕМЕЉА ЗА РЕКВИЗИТЕ, КЛУПЕ И КАНТЕ ЗА ОТПАТКЕ, ПРЕМА УПУТСТВУ И СПЕЦИФИКАЦИЈИ ПРОИЗВОЂАЧЕ ОПРЕМЕ, ЗА КОЈУ ИСТИ ИМА ДА ДОСТАВИ ГАРАНЦИЈЕ, ТЕХНИЧКЕ ДЕТАЉЕ И ПЛАН ФУНДАМЕНАТА .Горња ивица темељних стопа мора бити мин.40цм испод коте завршног слоја.
- ПЛАНИРАЊЕ И НИВЕЛИСАЊЕ ТЕРЕНА СА САДЊОМ ТРАВЕ У ШИРИНИ ПЛАНУМА ОД 3м ОКО ИГРАЛИШТА (78м<sup>2</sup>)
- ИЗРАДА ПЕШАЧКЕ ПРИСТУПНЕ СТАЗЕ, од бехатон плоча , у ширини од 1.30м.
- ИЗРАДА ПРОЈЕКТА (геодетског снимка) ИЗВЕДЕНОГ СТАЊА.

## ФОТОДОКУМЕНТАЦИЈА - ПОСТОЈЕЋЕ СТАЊЕ:



САДРЖАЈ	УРЕЂЕЊЕ ТЕРЕНА УГРАДЊА ПОДЛОГЕ	
	датум: јун 2014	број:

# ДЕЧИЈЕ ИГРАЛИШТЕ -

ПУ вртић "МАСЛАЧАК" - Бул. Народног фронта

бр. 3

## ПЛАН ДИСПОЗИЦИЈЕ РЕКВИЗИТА

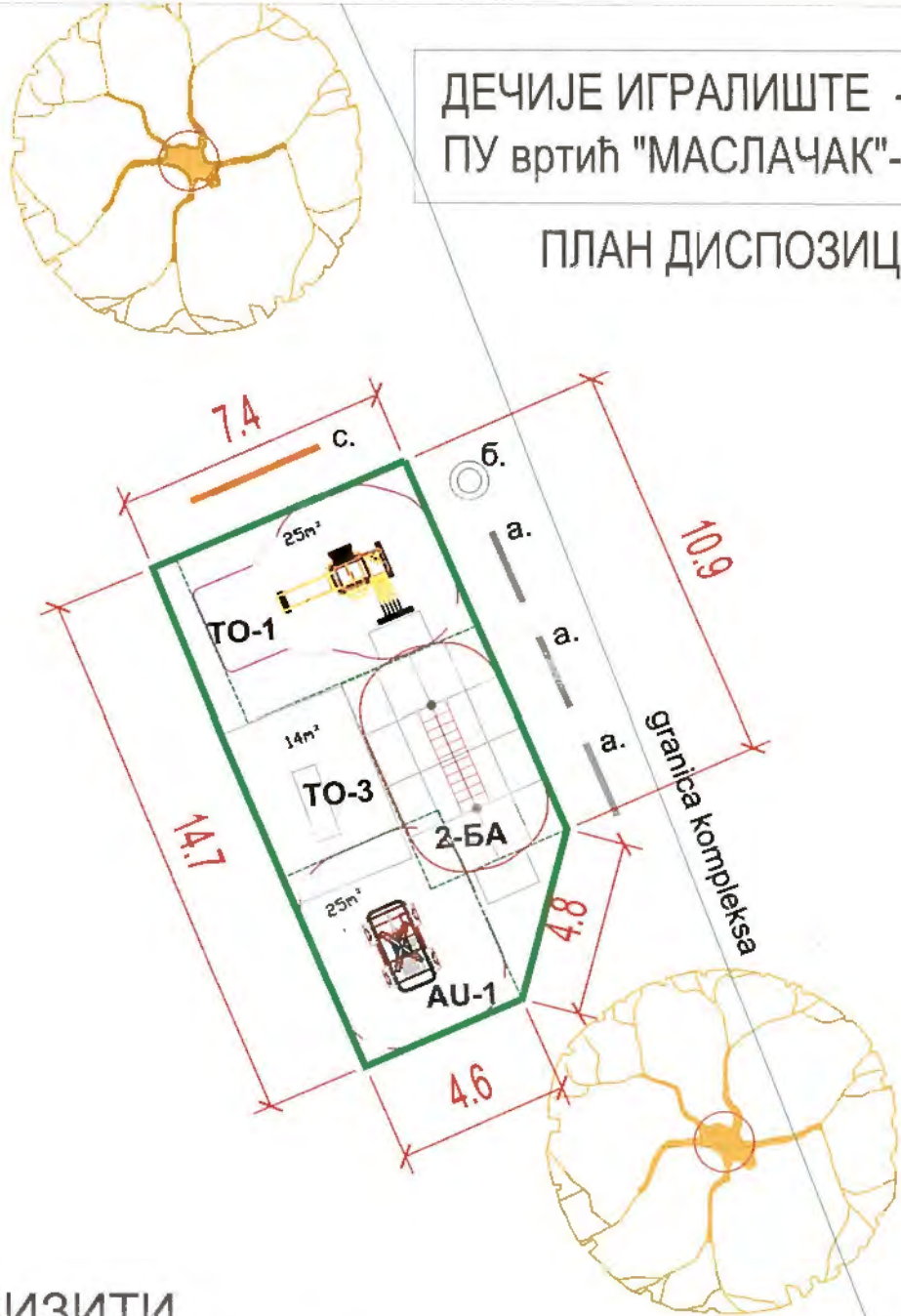

### РЕКВИЗИТИ

БР.	РЕКВИЗИТ.	КОМ
ТО-1	комбинована композиција	1
ТО-3	функционална композиција	1
2-БА	балансирање - No2	1
AU-1	аутић	1
урбани мобилијар		
а.	клуба за децу	3
б.	корпа за отпатке	1
с.	клуба	1

ТИП	ДИМЕНЗИЈЕ	П (m <sup>2</sup> )	О (m <sup>1</sup> )	ПОДЛОГА ЗАВРШНИ СЛОЈ
ПУ - 2	у складу са шемом	сса 104	сса 43	тартан
<b>напомене:</b> - припремни радови на локацији - ДИ садржи елементе -РЕКВИЗИТЕ "УНИВЕРЗАЛНОГ ДИЗАЈНА" - ПОС ТО-1   AU-1 који могу користити и деца са посебним потребама				

САДРЖАЈ	ОПРЕМА - ДИ (ПУ- вртић "Маслачак") САДРЖАЈ ИГРАЛИШТА СА ДИСПОЗИЦИЈОМ РЕКВИЗИТА
---------	--

ДЕЧИЈЕ ИГРАЛИШТЕ -  
ПУ вртић "МАСЛАЧАК" - Бул.Народног фронта

бр. 3



САДРЖАЈ	ФОТОДОКУМЕНТАЦИЈА
---------	-------------------



# ДЕЧИЈЕ ИГРАЛИШТЕ -

бр. 3

ПУ вртић "МАСЛАЧАК" - Бул. Народног фронта

ТИП	ДИМЕНЗИЈЕ	П (m2)	О (m1)	ПОДЛОГА ЗАВРШНИ СЛОЈ
ПУ - 2	у складу са шемом	сса 104	сса 43	тартан

**напомене:**

- припремни радови на локацији
- ДИ садржи елементе -РЕКВИЗИТЕ "УНИВЕРЗАЛНОГ ДИЗАЈНА" -
- ПОС ТО-1 : АУ-1 који могу користити и деца са посебним потребама

## ПОПИС РАДОВА НА УРЕЂЕЊУ ТЕРЕНА И УГРАДЊИ ПОДЛОГЕ И ОПРЕМЕ ДЕЧИЈЕГ ИГРАЛИШТА:

- СТАБЛА СЕ МОРАЈУ САЧУВАТИ
- ГЕОДЕТСКО СНИМАЊЕ ТЕРЕНА И ОБЕЛЕЖАВАЊЕ ТРАСЕ ОБЈЕКТА
- НИВЕЛАЦИОНО РЕШЕЊЕ СА УКЛАПАЊЕМ У ПОСТОЈЕЋЕ КОТЕ ТЕРЕНА
- НИВЕЛАЦИЈА ТЕРЕНА, СКИДАЊЕ ГОРЊЕГ ХУМУСНОГ СЛОЈА ( у дебљини слоја  $d=40\text{cm}$ ,  $P=1.04\text{ m}^2$ )
- ИЗРАДА СВИХ ПРИПАДАЈУЋИХ СЛОЈЕВА КОНСТРУКЦИЈЕ ПОДЛОГЕ СА ЗАВРШНИМ СЛОЈЕМ ОД ЛИВЕНОГ ТАРТАНА  $d=13-15\text{mm}$ , сиве боје, плаве и црне боје на подлози од бетона МБ30  $d=10\text{cm}$ , са припадајућом подконструкцијом и са оивичењем од бетонских ивичњака  $1\frac{1}{2}\text{cm}$ , бојених у црвено.
- ИЗРАДА ТЕМЕЉА ЗА РЕКВИЗИТЕ, КЛУПЕ И КАНТЕ ЗА ОТПАТКЕ, ПРЕМА УПУТСТВУ И СПЕЦИФИКАЦИЈИ ПРОИЗВОЂАЧЕ ОПРЕМЕ, ЗА КОЈУ ИСТИ ИМА ДА ДОСТАВИ ГАРАНЦИЈЕ, ТЕХНИЧКЕ ДЕТАЉЕ И ПЛАН ФУНДАМЕНАТА .Горња ивица темељних стопа мора бити мин.40cm испод коте завршног слоја.
- ПЛАНИРАЊЕ И НИВЕЛИСАЊЕ ТЕРЕНА СА САДЊОМ ТРАВЕ У ШИРИНИ ПЛАНУМА ОД 2м ОКО ИГРАЛИШТА (сса 80m<sup>2</sup>)
- ИЗРАДА ПРОЈЕКТА ( геодетског снимка) ИЗВЕДЕНОГ СТАЊА.

## ФОТОДОКУМЕНТАЦИЈА - ПОСТОЈЕЋЕ СТАЊЕ:

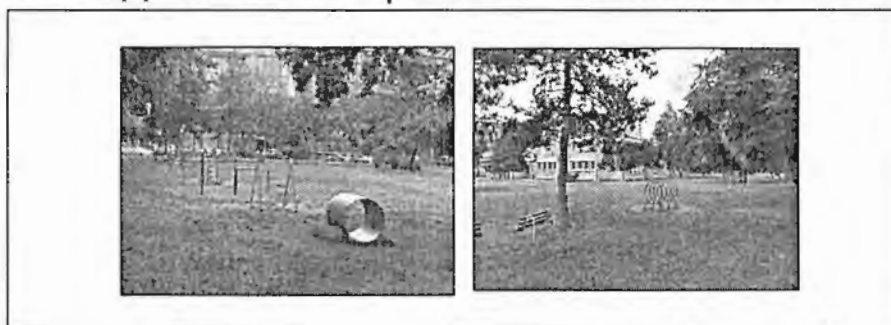

САДРЖАЈ	УРЕЂЕЊЕ ТЕРЕНА УГРАДЊА ПОДЛОГЕ		
		датум: јун 2014	број:

# ДЕЧИЈЕ ИГРАЛИШТЕ -

бр. 4

ПУ вртић "ЗВОНЧИЦА" - Ул. Саве Ковачевића

## ПЛАН ДИСПОЗИЦИЈЕ РЕКВИЗИТА

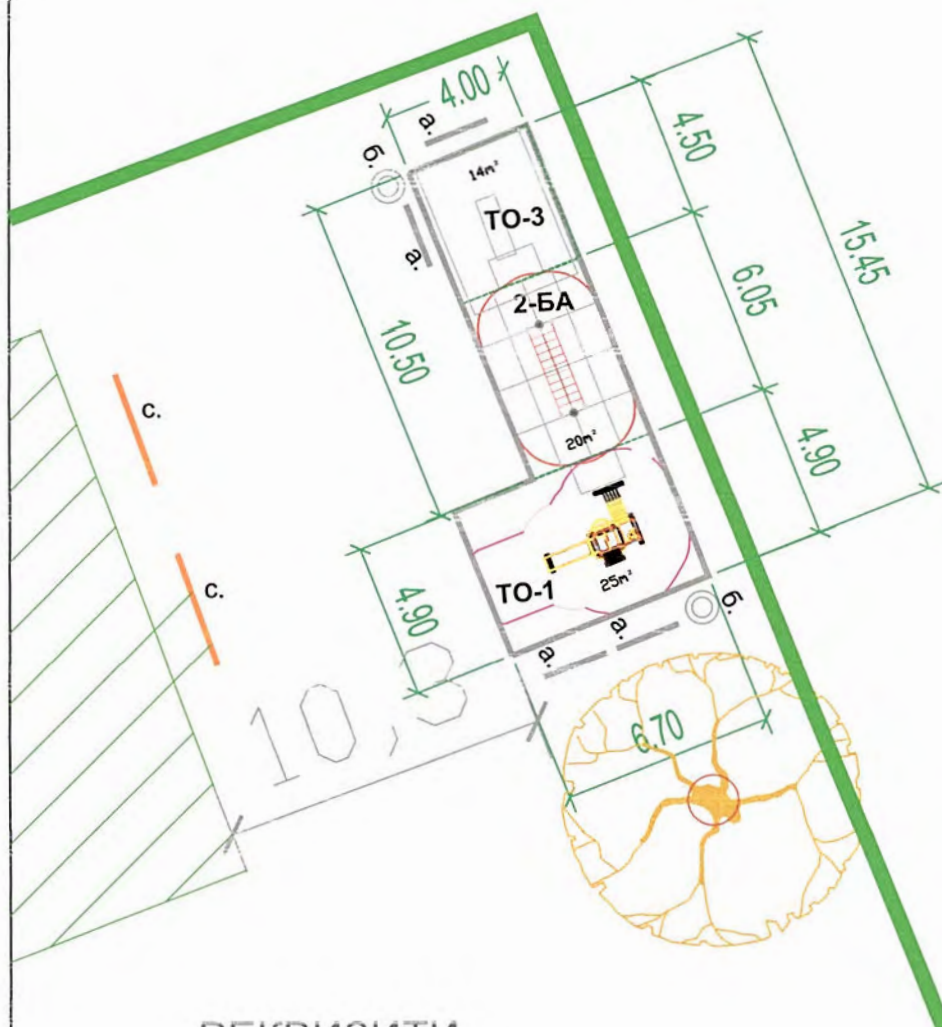

### РЕКВИЗИТИ

БР.	РЕКВИЗИТ.	КОМ
ТО-1	комбинована композиција 	1
ТО-3	функционална композиција	1
2-БА	балансирање - No2	1
урбани мобилијар		
а.	клуба за децу	4
б.	клуба	2
с.	корпа за отпатке	2

ТИП	ДИМЕНЗИЈЕ	П (m2)	О (m1)	ПОДЛОГА ЗАВРШНИ СЛОЈ
ПУ - 3	6.7x15.45m + 2.7x4.9m	сса 80	сса 45	ШЉУНАК

**напомене:**

- припремни редови на локацији
- ДИ садржи елементе РЕКВИЗИТЕ "УНИВЕРЗАЛНОГ ДИЗАЈНА" - ПОС. ТО-1 који могу користити и деца са посебним потребама

САДРЖАЈ	ОПРЕМА - ДИ (ПУ- вртић "Звончица") САДРЖАЈ ИГРАЛИШТА СА ДИСПОЗИЦИЈОМ РЕКВИЗИТА
---------	--

ДЕЧИЈЕ ИГРАЛИШТЕ -  
ПУ вртић "ЗВОНЧИЦА"- Ул.Саве Ковачевића

бр. 4



САДРЖАЈ	ФОТОДОКУМЕНТАЦИЈА
---------	-------------------

# ДЕЧИЈЕ ИГРАЛИШТЕ -

бр. 4

ПУ вртић "ЗВОНЧИЦА" - Ул. Саве Ковачевића

ТИП	ДИМЕНЗИЈЕ	П (m <sup>2</sup> )	О (m <sup>1</sup> )	ПОДЛОГА ЗАВРШНИ СЛОЈ
ПУ - 3	6.7x15.45m + 2.7x4.9m	75	44.50	тартан

**напомене.**

- припрени радови на локацији
- ДИ садржи елементе -РЕКВИЗИТЕ "УНИВЕРЗАЛНОГ ДИЗАЈНА" - ПОС ТО-1 који могу користити и деца са посебним потребама

## ПОПИС РАДОВА НА УРЕЂЕЊУ ТЕРЕНА И УГРАДЊИ ПОДЛОГЕ И ОПРЕМЕ ДЕЧИЈЕГ ИГРАЛИШТА:

- СТАБЛА СЕ МОРАЈУ САЧУВАТИ
- ГЕОДЕТСКО СНИМАЊЕ ТЕРЕНА И ОБЕЛЕЖАВАЊЕ ТРАСЕ ОБЈЕКТА
- НИВЕЛАЦИОНО РЕШЕЊЕ СА УКЛАПАЊЕМ У ПОСТОЈЕЋЕ КОТЕ ТЕРЕНА
- ПОСТОЈЕЋЕ ДОТРАЈАЛЕ РЕКВИЗИТЕ УКЛОНИТИ (препозиционирати или транспортовати на градску депонију).
- НИВЕЛАЦИЈА ТЕРЕНА, СКИДАЊЕ ГОРЊЕГ ХУМУСНОГ СЛОЈА ( у дебљини слоја д=40цм, П=45м<sup>2</sup>)
- ИЗРАДА СВИХ ПРИПАДАЈУЋИХ СЛОЈЕВА КОНСТРУКЦИЈЕ ПОДЛОГЕ СА ЗАВРШНИМ СЛОЈЕМ ОД ШЉУНКА д=25цм, на слоју песка од 10цм , збијеној земљаној постељици до модула стишљивости од 24 МПа, са оивичењем од бетонских ивичњака  $1\frac{3}{8}$ цм, постављеним у бетону МБ 30, бојених у црвено.
- ИЗРАДА ТЕМЕЉА ЗА РЕКВИЗИТЕ, КЛУПЕ И КАНТЕ ЗА ОТПАТКЕ, ПРЕМА УПУТСТВУ И СПЕЦИФИКАЦИЈИ ПРОИЗВОЂАЧЕ ОПРЕМЕ, ЗА КОЈУ ИСТИ ИМА ДА ДОСТАВИ ГАРАНЦИЈЕ, ТЕХНИЧКЕ ДЕТАЉЕ И ПЛАН ФУНДАМЕНАТА .Горња ивица темелјних стопа мора бити мин.40цм испод коте завршног слоја.
- ПЛАНИРАЊЕ И НИВЕЛИСАЊЕ ТЕРЕНА СА САДЊОМ ТРАВЕ У ШИРИНИ ПЛАНУМА ОД 2м ОКО ИГРАЛИШТА (60м<sup>2</sup>)
- ИЗРАДА ПРОЈЕКТА (геодетског снимка) ИЗВЕДЕНОГ СТАЊА.

## ФОТОДОКУМЕНТАЦИЈА - ПОСТОЈЕЋЕ СТАЊЕ:

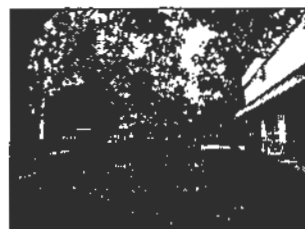

САДРЖАЈ	УРЕЂЕЊЕ ТЕРЕНА УГРАДЊА ПОДЛОГЕ	
	датум: јун 2014	број:

## ТЕХНИЧКИ УСЛОВИ

## ТЕХНИЧКИ ИЗВЕШТАЈ

уз конкурсну документацију за набавку и уградњу опреме и подлоге за дечија игралишта на територији Града Новог Сада.

### Увод

У циљу стављања у функционално стање урбаних простора „малих урбаних целина“ – формирана је техничка документација за реализацију „Набавке и уградње опреме и подлоге за дечија игралишта“.

На основу претходно обављених анализа на терену, приспелих захтева...сагледавања тренутног стања у датој области у граду - извршен је одбир приоритетних локација. Анализа је потврдила сврсисходност опремања у оквиру комплекса основне школе „1.Војвођанска бригада“ и предшколских установа а у циљу побољшања квалитета боравка деце у датим просторима. Концепт, функционалност и намена „нестандардних“ ДИ прилагођена је потребама будућих корисника.

Дата анализа обухватила је следеће микролокације:

1. ОШ „1.Војвођанска бригада“ у Ул.сељачких буна
2. Комплекс ПУ „Радосно детињство“ – вртић „Лептирић“ – ул.Б.Кркљуш
3. Комплекс ПУ „Радосно детињство“ – вртић „Маслачак“ – Бул.Народног фронта
4. Комплекс ПУ „Радосно детињство“ – вртић „Звончица“ – Ул.С.Ковачевића

### Постојеће стање

Игралишта у комплексима основних школа не постоје, те је усвојени концепт „нестандардних ДИ“ иновативно решење за дату јавну функцију, са започетом идејом оставрења „здоровог окружења“ за децу школског узраста, прилагођено психомоторичком статусу деце узраста од 6-12 година.

Игралишта у комплексима ПУ не постоје, те је усвојени концепт „нестандардних ДИ“ иновативно решење за дате јавне функције (бр.2, 3 и 4.)

Ради довођења у функционално стање неопходно је извршити набавку и уградњу опреме и подлоге, која подразумева:

- А. опрему игралишта - набавку, транспорт и уградњу нове опреме - реквизита за игру, елемената урбаног мобилијара ( за децу различите доби ) и спортских реквизита
- Б. радове на подлози – припрема терена за уградњу припадајуће подлоге (шљунак и „тартан,“) - новопројектовано.

### Новопројектовано решење

Димензионално су игралишта прилагођена простору ( у оквирима постојећих комплекса) и функционално, са дефинисаним зонама безбедности, око истих. Игралишта се изводе на подлози од „тартана“ и „шљунчаној“ подлози. На свим локацијама неопходно је уклапање са вегетацијом – стаблима дрвета, у складу са правилима струке.

Као полазни параметри коришћени су услови дефинисани Европским стандардом EN 1176 или одговарајуће – а који подразумевају стандарде највишег квалитета и сигурности приликом употребе истих. Планирана је употреба материјала и подлога проверених на сигурност, токсичност, дуготрајност и др.

Новопројектовани концепт новог садржаја опреме игралишта заснован је на иновативном принципу уградње опреме „нестандардног типа“ - реквизита са комбинованим конструкцијама за игру деце (мултифункционалне композиције), уз допуну овог основног садржаја новим појединачним реквизитима.

Техничком документацијом дефинисани су концепт, стандард, изглед и диспозициона схема нових елемената опреме – реквизита за игру и елемената урбаног мобилијара, и спецификација садржаја. Потребни радови (обим и врста) на новопројектованим подлогама дефинисани су, након увида у фактичко стање на терену, предмером радова.

# ОПРЕМА – РЕКВИЗИТИ И МОБИЛИЈАР

## ОПШТЕ:

Набавка и уградња опреме и подлоге дечијих игралишта на територији града Новог Сада биће извршена на следећим микролокацијама:

- Локација 1. ОШ „1.Војвођанска бригада“ у Ул.сељачких буна
- Локација 2. ПУ „Радосно детињство“ – вртић „Лептирић“ – ул.Б.Кркљуш
- Локација 3. ПУ „Радосно детињство“ – вртић „Маслачак“ – Бул.Народног фронта
- Локација 4. ПУ „Радосно детињство“ – вртић „Звончица“ – Ул.С.Ковачевића

**На Локацији No1. ОШ „1.Војвођанска бригада“** – пројектовано је веће ДИ ( из разлога што школу похађа 1500 деце) – на подлози од тартана.

- Конципирано је тако да је опремљено мултифункционалном композицијом намењеном за децу узраста од 6-12 година – спортски реквизит; затим функционалном композицијом “стилизација пирамиде” и љуљашком (динамичном... несвакидашњег дизајна) а које могу користити и деца са посебним потребама. ДИ је „неправилног облика – елипсе“ (према схеми) и опрема се мобилијаром ( клупе и корпе).

**На Локацији No2. ПУ „Радосно детињство“ – вртић „Лептирић“ – ул.Б.Кркљуш**

- Димензије простора за ДУ у оквиру комплекса ПУ ( у ширини сса 7.2m) дефинисало је конципирање ДИ тако да је исто опремљено: комбинованом композицијом за игру – спортски реквизит, намењено за децу од 5-12 година; затим композицијом „за балансирање“ за децу од 2-5 година - обе могу користити и деца са посебним потребама. У простору ДИ – монтира се композиција са кошом. Опрема се мобилијаром ( клупе и корпе).

**На Локацији No3. ПУ „Радосно детињство“ – вртић „Маслачак“ – Бул.Народног фронта**

- Конципирано је тако да је опремљено комбинованом композицијом за игру – спортски реквизит, са тобоганом, намењено за децу од 5-12 година; затим композицијом „за балансирање“, за децу од 5 -12 година а обе могу користити и деца са посебним потребама. У простору ДИ – монтира се самостално постављен тобоган, као и стилизација „аутића“ – њихалица, ку такође могу користити и деца са посебним потребама. Опрема се мобилијаром ( клупе и корпе).

**На Локацији No4. ПУ „Радосно детињство“ – вртић „Звончица“ – Ул.Саве Ковачевића**

- Конципирано је тако да је опремљено комбинованом композицијом за игру – спортски реквизит, са тобоганом, намењено за децу од 5-12 година; затим композицијом „за балансирање“, за децу од 5 -12 година а обе могу користити и деца са посебним потребама. У простору ДИ – монтира се самостално постављен тобоган. Опрема се мобилијаром ( клупе и корпе).

## РЕКВИЗИТИ ЗА ИГРУ

### **КОМБИНОВАНЕ МУЛТИФУНКЦИОНАЛНЕ КОНСТРУКЦИЈЕ ЗА ИГРУ**

*НАПОМЕНА: сигурносне зоне реквизита уклопити у дефинисане димензије дечијих игралишта ( директна веза са предрачуном радова на подлози).*

1. РЕКВИЗИТ „AG-1“ – МУЛТИФУНКЦИОНАЛНА КОМПОЗИЦИЈА ЗА ИГРУ, , спортски реквизити ... или одговарајуће.



Дата композиција већих је габарита (7,70x7,40м) и намењена деци старијег узраста (5-12год). Садржи : пењалице, сетове ногоступа различитих висина... Композиција неопходно је да поседује сертификат ЕН 1176 стандард или одговарајуће, који дефинише сигурност приликом употребе и потврђује материјале проверене на токсичност.



2. РЕКВИЗИТ „К-1“ – ЛЈУЉАШКА ... или одговарајуће

Нестандардног дизајна и употребе.. за више особа „на ергономски дизајнираном тањиру“. Намењена је деци узраста (5-12год). Безбедоносна зона „агеа“ износи 2.20x6.20m.

Неопходно је да љуљашка поседује сертификат ЕН 1176 стандард или одговарајуће, који дефинише сигурност приликом употребе и потврђује материјале проверене на токсичност.



Могу је користити и деца са посебним потребама у простору..

3. РЕКВИЗИТ „АС-1“ – ФУНКЦИОНАЛНА КОМПОЗИЦИЈА ЗА ИГРУ... .. или одговарајуће. Спортски реквизити ...стилизација „пирамиде“ ...за активно коришћење, игру деце 5-12 год.  
Безбедоносна зона „агеа“ износи 8.50x8.50m.



Неопходно је да функционална композиција, универзалног дизајна, поседује сертификат ЕН 1176 стандард или одговарајуће, који дефинише сигурност и безбедност приликом употребе исте.

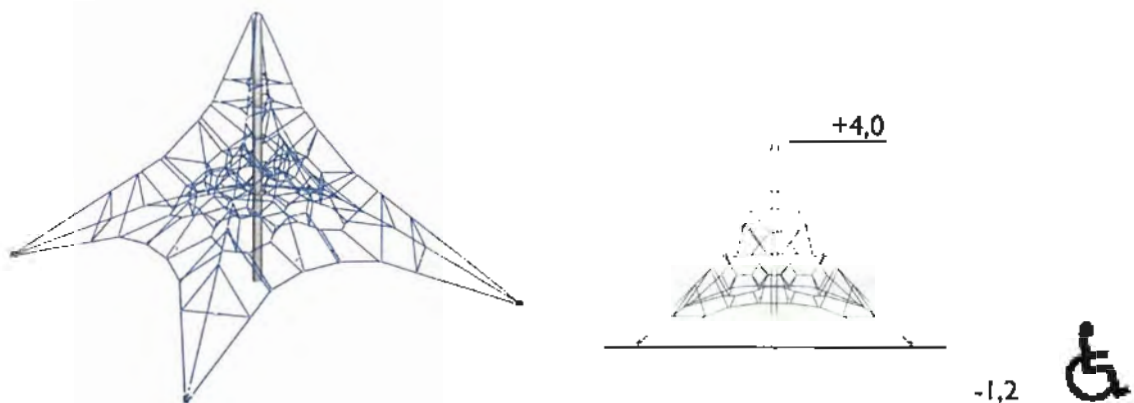

**4. РЕКВИЗИТ „ТО-1“ – КОМБИНОВАНЕ СУ КОНСТРУКЦИЈЕ ЗА ИГРУ, ТОБОГАНИ ... или одговарајуће.**

УНИВЕРЗАЛНОГ ДИЗАЈНА намењени су за најмлађе ( 3-12 год.). Безбедоносна зона „агеа“ износи 8.50x6.80m.

Неопходно је да композиција – тобоган, универзалног дизајна, поседује сертификат ЕН 1176 стандард или одговарајуће, који дефинише сигурност и безбедност приликом употребе .



**3. 5. РЕКВИЗИТ „1- ВА“ – КОМБИНОВАНА КОНСТРУКЦИЈА ЗА ИГРУ, КОМПОЗИЦИЈА „БАЛАНСИРАЊЕ“ , спортски реквизит ... или одговарајуће.**

Дата композиција средњих је габарита (5,9x3,7m) и намењена деци млађег узраста (2-5год). Димензије реквизита су сса: l=3.00m , š- 0,70m h=1,15m.

Материјали који се користе за израду конструкције датог склопа су следећи:

- алуминијум, нерђајући челик, челик ( топло цинкован ),

- челични делови пескирани, топлоцинковани или обрађени електро-галванизирајућом-пластичном бојом у два слоја а пластични , гумени материјали који се користе су атестирани на токсичност.

Сертификат обједињује сва фазна тестирања – EN 1176 или одговарајуће..



## 6. РЕКВИЗИТ СА КОШЕМ „1- КО“ ... или одговарајуће.

Композиција је намењена за децу узраста од 5-12год . Поставља се у слободан простор.

Димензије реквизита су сса: l=2.00m , š- 1,30m h=3,70m.

Основни материјал који се користи за израду конструкције датог склопа су следећи:

-челични делови пескирани, топлоцинковани или обрађени електро-галанванизирајућом-пласт-ичном бојом у два слоја.



## 7. РЕКВИЗИТ „2 - ВА“– КОМБИНОВАНЕ КОНСТРУКЦИЈА ЗА ИГРУ + „БАЛАНСИРАЊЕ“ ... или одговарајуће.

Дата композиција габарита је (6,30x3,90м) и намењена деци узраста (5-12год)..

Садржи : симулације „ мостова“ - љуљајући тунел- цевну тубу... ногоступе...

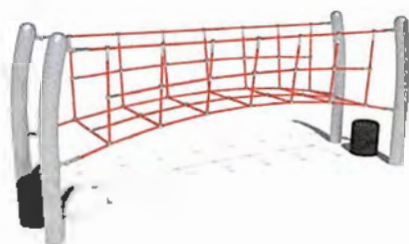

Композиција неопходно је да поседује сертификат ЕН 1176 стандард или одговарајуће, који дефинише сигурност приликом употребе и потврђује материјале проверене на токсичност.

## 8. РЕКВИЗИТ „ТО-3“– ТОБОГАН ... или одговарајуће.

Реквизит је намењен деци млађег узраста (2-5год).

Безбедоносна зона „агеа“ износи 5.00x3.50m.

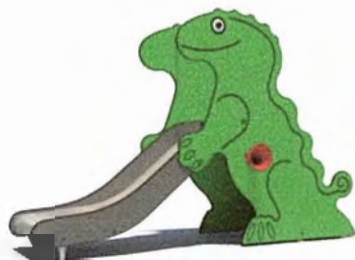

4. 9. РЕКВИЗИТ „АУ-1“ – АУТИЋ, ЊИХАЛИЦА ... .. или одговарајуће.



Дата композиција средњих је габарита (5,6x4,6м) и намењена деци млађег узраста (5-12год). Материјали који се користе за израду конструкције датог склопа су следећи:

- алуминијум, нерђајући челик, челик ( топло цинкован ),
- челични делови пескирани, топлоцинковани или обрађени електро-галванизирајућом-пластичном бојом у два слоја а пластични , гумени материјали који се користе су атестирани на токсичност.

Сертификат обједињује сва фазна тестирања – EN 1176 или одговарајуће..



**НАПОМЕНА:**

СВА УГРАЂЕНА ОПРЕМА мора да буде у складу са стандардом Европске уније EN 1176 или еодговарајуће - глобални безбедносни услови и методе тестирања.

## УРБАНИ МОБИЛИЈАР

### КЛУПЕ - за најмлађе



Клупе за децу пројектоване су за ПУ, назване "unimini" клупе, у следећим димензијама: ширина/дубина седења - 400mm, дужина -1200mm, висина седења  $h=350\text{mm}$  + наслон 25cm. Конструкција клупе су челични профили са завршном обрадом, бојом за метал са заштитом од атмосферилуја (тон зелени RAL 6018). Дрвене штафле од храстовине, заштићене транспарентним мат лаком, високог степена резистен-тности у 2-3 слоја. Изводи се у складу са графичком документацијом.

### КЛУПЕ



Клупе за децу пројектоване су за ОШ и ПУ (за васпитаче), у следећим димензијама: ширина/дубина седења - 450mm, дужина -1600mm, висина седења  $h=450\text{mm}$  + наслон 35cm. Конструкција клупе су челични профили са завршном обрадом, пластификацијом у тону са (RAL карте 3020 или 2002) са заштитом од атмосферилуја. Дрвене штафле од храстовине, заштићене транспарентним мат лаком, високог степена резистен-тности у 2-3 слоја.

### КОРПЕ ЗА ОТПАТКЕ

се постављају уз планиране површине ДИ, уз клупе за седење.

Изводе се од стубне носеће металне конструкције – која је топло цинкована и пластифицирана  $h=75\text{cm}$  од коте терена ( $h=105\text{cm}$ ), са дубином фундарања од 50cm и корпом од челичног лима 1.5mm, који се топло цинкује и пластифицира у тон по избору Инвеститора. Диаметар корпе је  $d=28\text{cm}$ , волумен  $V=25\text{l}$ .



- ПРИЛОЗИ -

## Набавка и уградња опреме и подлоге за дечија игралишта на територији Града Новог Сада

Обухвата следеће микролокације:

1. ОШ „1. Војвођанска бригада“ у Ул. сељачких буна
2. Комплекс ПУ „Радосно детињство“ – вртић „Лептирић“ – ул. Б. Кркљуш
3. Комплекс ПУ „Радосно детињство“ – вртић „Маслачак“ – Бул. Народног фронта
4. Комплекс ПУ „Радосно детињство“ – вртић „Звончица“ – Ул. С. Ковачевића

**НАПОМЕНА:** сигурносне зоне реквизита уклопити у дефинисане димензије дечијих игралишта ( директна веза са предрачуном радова на подлози).

### РЕКВИЗИТИ ЗА ИГРУ

РЕКВИЗИТ „AG-1“ – МУЛТИФУНКЦИОНАЛНА КОМПОЗИЦИЈА ЗА ИГРУ - *школа*

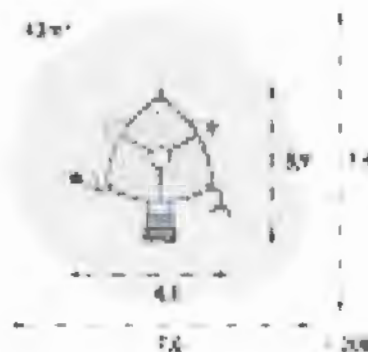

„K-1“ – ЉУЉАШКА - *школа*



„АС-1“ – ФУНКЦИОНАЛНА КОМПОЗИЦИЈА ЗА ИГРУ - *школа*

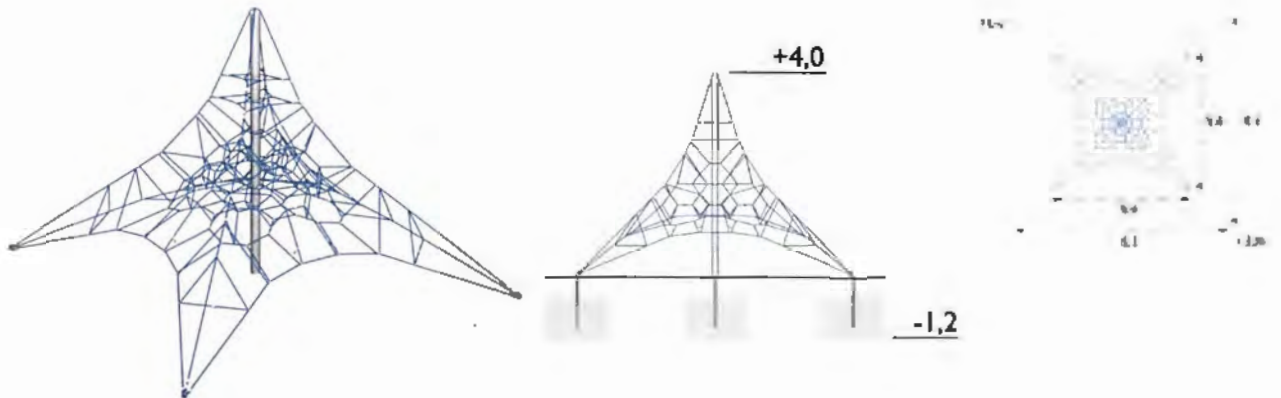

*Предшколске установе:*

„ТО-1“ – КОМБИНОВАНЕ СУ КОНСТРУКЦИЈЕ ЗА ИГРУ, ТОБОГАНИ, УНИВЕРЗАЛНОГ ДИЗАЈНА

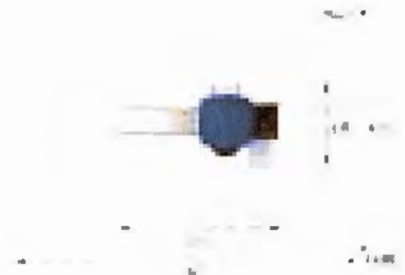

„1- ВА“ – КОМБИНОВАНА КОНСТРУКЦИЈА ЗА ИГРУ, КОМПОЗИЦИЈА „БАЛАНСИРАЊЕ“, спортски реквизит ...

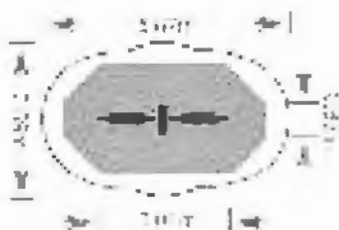

**РЕКВИЗИТ СА КОШЕМ „1- КОШ“**

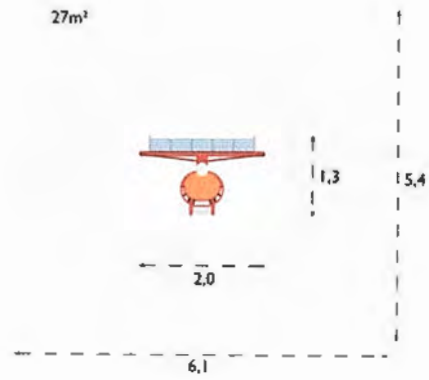

**„2 - ВА“ – КОМБИНОВАНЕ КОНСТРУКЦИЈА ЗА ИГРУ + „БАЛАНСИРАЊЕ“**

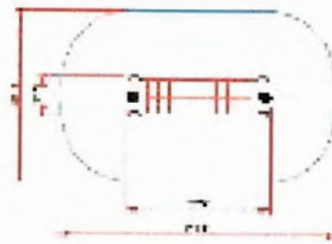
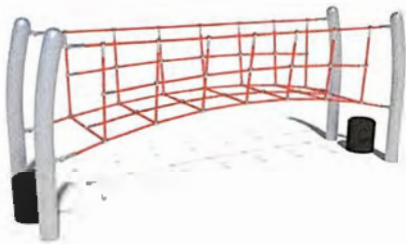

**„ТО-3“ – ТОБОГАН**

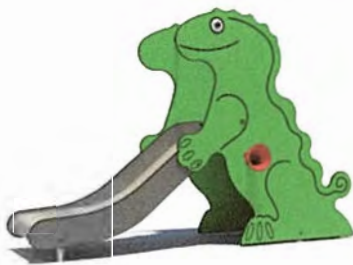



„АУ-1“ – АУТИЋ, ЊИХАЛИЦА

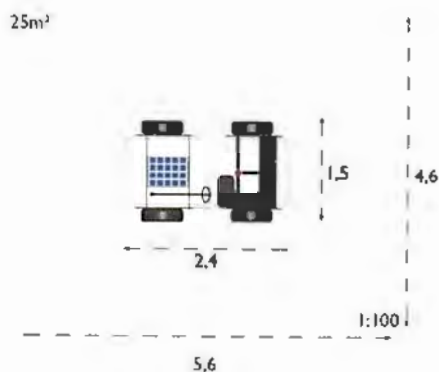

**НАПОМЕНА:**

СВА УГРАЂЕНА ОПРЕМА мора да буде у складу са стандардом Европске уније ЕН 1176 или еодговарајуће - глобални безбедносни услови и методе тестирања.

Локација бр.1.-

Ул.Селјачких буна 50а – двориште комплекса ОШ „1.Војвођанска бригада“



Локација бр.2.-

Ул. Браће Кркљуш бр.15 – ПУ - вртић „Лептирић“



Локација бр. 3. -

Ул. Народног фронта бр.42 – ПУ - вртић „Маслачак“

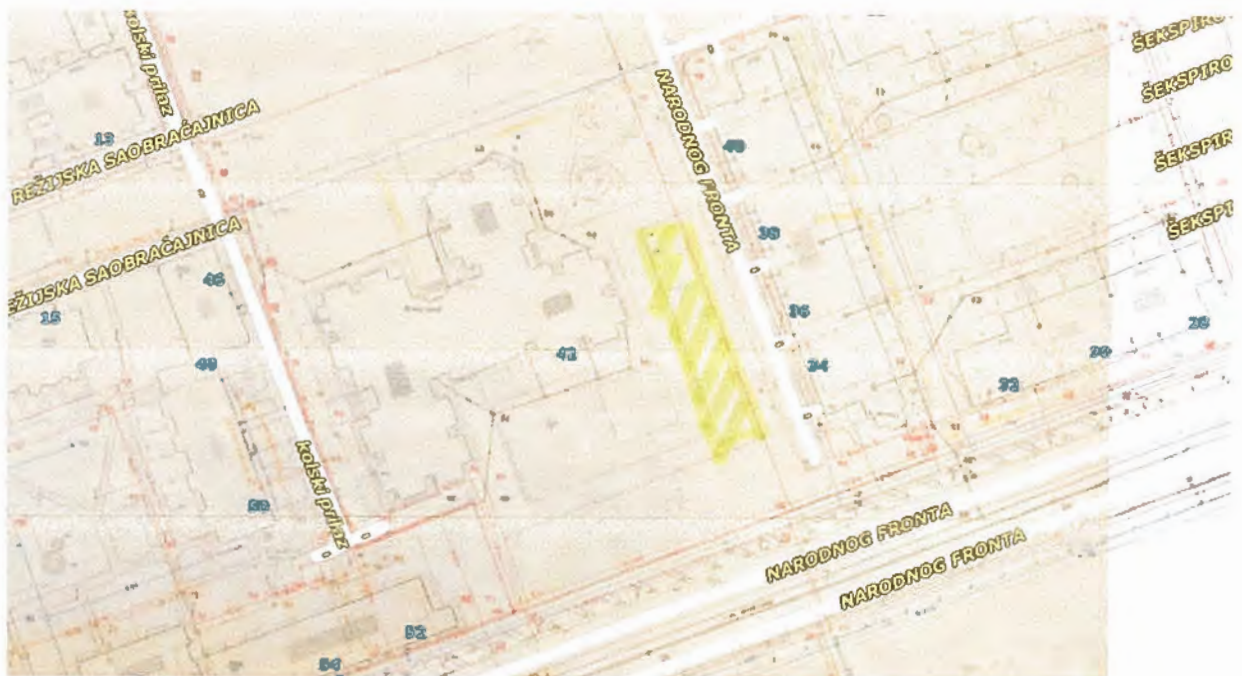

Локација бр. 4. -  
Ул. Саве Ковачевића бр.14 – ПУ - вртић „Звончица“

